

 **IMMERGAS**

**Pokyny a upozornenia**

Inštaláčny technik

Používateľ

Servisný technik

**SK**

**MAGIS**

**M4-30**

Monoblokové tepelné čerpadlá

Ovládací panel

\*1.046979SI.O\*



## INDEX

Vážený zákazník.....	3
Zoznam použitých skratiek.....	4
Všeobecné upozornenia.....	5
Používané bezpečnostné symboly.....	6
Osobné ochranné prostriedky.....	6
<b>1 Všeobecné bezpečnostné opatrenia.....</b>	<b>7</b>
1.1 Pre používateľa.....	7
<b>2 Prezentácia ovládacieho panela.....</b>	<b>8</b>
2.1 Vzhľad ovládacieho panela.....	8
2.2 Vzhľad ovládacieho panela.....	9
<b>3 Používanie úvodných stránok.....</b>	<b>11</b>
<b>4 Štruktúra ponuky.....</b>	<b>15</b>
4.1 Informácie o štruktúre ponúk.....	15
4.2 Prístup k štruktúre ponúk.....	15
4.3 Ako sa pohybovať v štruktúre ponúk.....	15
<b>5 Základné operácie.....</b>	<b>16</b>
5.1 Odomknutie obrazovky.....	16
5.2 Aktivácia/deaktivácia ovládacích prvkov (on/off).....	17
5.3 Regulácia teploty.....	21
5.4 Regulácia prevádzkového režimu miestností.....	22
<b>6 Prevádzka.....</b>	<b>24</b>
6.1 Prevádzkový režim.....	24
6.2 Preddefinované teploty.....	24
6.3 Teplá úžitková voda (TÚV).....	29
6.4 Programovanie.....	33
6.5 Voliteľné možnosti.....	38
6.6 Zámok pre deti.....	42
6.7 Technické informácie.....	44
6.8 Prevádzkové parametre.....	46
6.9 Pre servisného technika.....	47
6.10 Zobrazíť SN.....	48
<b>7 Štruktúra ponuky: prehľad.....</b>	<b>49</b>

### **Vážený zákazník,**

*Blahoželáme Vám k zakúpeniu vysoko kvalitného výrobku spoločnosti Immergas, ktorý Vám na dlhú dobu zaistí spokojnosť a bezpečie. Ako zákazník spoločnosti Immergas sa môžete za všetkých okolností spoľahnúť na autorizované stredisko technickej pomoci, ktoré je vždy dokonale pripravené zaručiť Vám stály výkon vášho zariadenia. Prečítajte si pozorne nasledujúce strany: môžete v nich nájsť užitočné rady pre správne používanie prístroja, ktorých dodržovanie Vám zaistí ešte väčšiu spokojnosť s výrobkom Immergasu.*

*V prípade potreby zásahu a bežnej údržby sa obráťte na autorizované technická asistenčné strediská: majú originálne komponenty a môžu sa pochváliť špecifickou prípravou vykonávanou priamo výrobcom.*

**Spoločnosť so sídlom via Cisa Ligure 95 42041 Brescello (RE), prehlasuje, že jej procesy projektovania, výroby a popredajného servisu sú v súlade s požiadavkami normy UNI EN ISO 9001:2015.**

Podrobnejšie informácie o označení výrobku značkou CE si vyžiadajte u výrobcu, ktorý vám pošle kópiu Vyhlásenia o zhode. V žiadosti uveďte model zariadenia a jazyk krajiny.

Výrobca odmieta akúkoľvek zodpovednosť za tlačové chyby alebo chyby v prepise a vyhradzuje si právo na vykonávanie zmien vo svojej technickej a obchodnej dokumentácii bez predchádzajúceho upozornenia.

## ZOZNAM POUŽITÝCH SKRATIEK

Nižšie je uvedená legenda skratiek použitých v tomto dokumente.

<i>ACS</i>	Teplá úžitková voda
<i>CO<sub>2</sub></i>	Kysličník uhličitý
<i>CVC</i>	Fancoil
<i>DHW</i>	Domestic hot water
<i>atď.</i>	Atď.
<i>FCU</i>	Fancoil
<i>Obr.</i>	Obrázok
<i>FHL</i>	Okruh podlahového vykurovania
<i>IBH</i>	Integrovaný elektrický odpor
<i>MFA</i>	Maximálny prúd poistky
<i>MOP</i>	Maximálna nadprúdová ochrana
<i>Max.</i>	Maximum
<i>Min.</i>	Minimum
<i>Nom.</i>	prietoku
<i>Ods.</i>	Odsek
<i>RAD</i>	Radiátor
<i>Ta</i>	Teplota prostredia
<i>TBH</i>	Integrovaný elektrický odpor ohrievača TÚV





## VŠEOBECNÉ UPOZORNENIA

- Návod na použitie je neoddeliteľnou a dôležitou súčasťou výrobku a musí byť odovzdaný používateľovi aj v prípade jeho ďalšieho predaja.
- Návod je potrebné pozorne prečítať a starostlivo uschovať, pretože všetky upozornenia obsahujú dôležité informácie pre vašu bezpečnosť vo fáze inštalácie aj používania a údržby.
- Zariadenia musia byť projektované kvalifikovanými odborníkmi v súlade s platnými predpismi a v rámci rozmerových limitov stanovených zákonom. Inštalácia a údržba sa musí vykonávať v súlade s platnými predpismi, podľa pokynov výrobcu, a to kvalifikovaným servisným technikom s patričnou autorizáciou, osvedčením a oprávnením s odbornou kvalifikáciou, čo znamená, že musí ísť o osoby s osobitnými odbornými znalosťami v oblasti zariadení, ako je stanovené zákonom.
- Nesprávna inštalácia alebo montáž zariadení a/alebo komponentov, príslušenstva, sád a zariadení Immergas môže viesť k nepredvídateľným problémom, pokiaľ ide o osoby, zvieratá, veci. Správnu inštaláciu spotrebiča zaistí starostlivé prečítanie si pokynov doručených s výrobkom.
- Tento návod obsahuje technické informácie vzťahujúce sa k inštalácii produktu Immergas. Čo sa týka ďalšej problematiky inštalácie samotných výrobkov (napr.: bezpečnosť pri práci, ochrana životného prostredia, predchádzanie nehodám), je nutné rešpektovať predpisy súčasnej legislatívy a osvedčené technické postupy.
- Všetky výrobky Immergas sú chránené vhodným prepravným obalom.
- Materiál musí byť uskladňovaný v suchu a chránený pred poveternostnými vplyvmi.
- Neúplné produkty sa nesmú inštalovať.
- Údržbu musí vykonávať autorizovaný technický personál, napríklad autorizované stredisko technickej pomoci, ktoré v tomto smere predstavuje záruku kvalifikácie a profesionality.
- Zariadenie sa smie používať iba na účel, na ktorý bolo výslovne určené. Akékoľvek iné použitie je považované za nevhodné, a teda potenciálne nebezpečné.
- Na chyby v inštalácii, prevádzke alebo údržbe, ktoré sú spôsobené nedodržaním platných technických zákonov, noriem a predpisov uvedených v tomto návode (alebo poskytnutých výrobcom), sa v žiadnom prípade nevzťahuje zmluvná ani mimozmluvná zodpovednosť výrobcu za prípadné škody, a príslušná záruka na spotrebič zaniká.
- V prípade anomálie, poruchy alebo nedokonalaj prevádzky musí byť spotrebič deaktivovaný a musí byť zavolaná kvalifikovaná spoločnosť (napríklad autorizované stredisko technickej pomoci, ktoré má špecifickú technickú prípravu a originálne náhradné diely). Zabráňte teda akémukoľvek zásahu alebo pokusu o opravu.
- Pre získanie ďalších informácií o predpisoch týkajúcich sa inštalácie tepelných čerpadiel navštívte webovú stránku spoločnosti Immergas na adrese: [www.immergas.com](http://www.immergas.com)
- Tento návod obsahuje podrobné vysvetlenie bezpečnostných opatrení, ktoré je potrebné dodržiavať počas používania.
- Aby ste zabezpečili správnu prevádzku nástennej riadiacej jednotky, pred jej použitím si pozorne prečítajte tento návod.
- Po prečítaní si túto príručku uschovajte pre budúce použitie.

## POUŽÍVANÉ BEZPEČNOSTNÉ SYMBOLY



### VŠEOBECNÉ NEBEZPEČENSTVO

Prísne dodržiavajte všetky pokyny uvedené vedľa tohto piktogramu. Nedodržanie pokynov môže spôsobiť rizikové situácie, ktorých následkom môžu byť vážne úrazy pracovníkov obsluhy, používateľa všeobecne a/alebo vážne materiálne škody.



### ELEKTRICKÉ NEBEZPEČENSTVO

Prísne dodržiavajte všetky pokyny uvedené vedľa tohto piktogramu. Symbol označuje elektrické komponenty zariadenia alebo, v tomto návode, označuje kroky, ktoré by mohli spôsobiť riziká elektrickej povahy.



### VAROVANIE PRE INŠTALAČNÉHO TECHNIKA

Pred inštaláciou výrobku si dôkladne prečítajte návod na použitie.



### UPOZORNENIA

Prísne dodržiavajte všetky pokyny uvedené vedľa tohto piktogramu. Nedodržanie pokynov môže spôsobiť rizikové situácie, ktorých následkom môžu byť ľahké úrazy pracovníkov obsluhy, používateľa všeobecne a/alebo mierne materiálne škody.



### UPOZORNENIE

Prečítajte si a zoznámte sa s pokynmi pre zariadenie skôr, ako vykonáte akýkoľvek úkon, a prísne dodržiavajte poskytnuté pokyny. Nedodržanie upozornení môže spôsobiť poruchy spotrebiča.



### INFORMÁCIE

Označuje užitočné návrhy či doplnkové informácie.



### ZAPOJENIE UZEMNENIA

Symbol identifikuje miesto na spotrebiči na zapojenie k uzemneniu.



### UPOZORNENIE PRE LIKVIDÁCIU ODPADU

Používateľ nesmie likvidovať zariadenie po ukončení jeho životnosti ako komunálny odpad, ale odovzdať ho do príslušných zberných stredísk.

## OSOBNÉ OCHRANNÉ PROSTRIEDKY



### OCHRANNÉ RUKAVICE



### OCHRANA ZRAKU



### BEZPEČNOSTNÁ OBUV

# 1 VŠEOBECNÉ BEZPEČNOSTNÉ OPATRENIA.

## 1.1 PRE POUŽÍVATEĽA.

- Ak máte pochybnosti o používaní jednotky, obráťte sa na svojho inštalačného technika.
- Toto zariadenie nesmú používať osoby (vrátane detí), ktoré nemajú dostatočné fyzické, zmyslové alebo duševné schopnosti alebo ktoré nemajú dostatočné skúsenosti a znalosti, pokiaľ nie sú pod dohľadom alebo neboli poučené o používaní zariadenia osobou zodpovednou za ich bezpečnosť. Dohliadajte na deti, aby sa s výrobkom nehrali.



Jednotku NEUMÝVAJTE, pretože to môže spôsobiť úraz elektrickým prúdom alebo požiar.

- Zariadenia sú označené nasledujúcim symbolom:



**Tento symbol označuje, že elektrické a elektronické výrobky sa nesmú likvidovať spolu s netriedeným komunálnym odpadom.**

**NEPOKÚŠAJTE sa demontovať systém sami: demontáž jednotky a spracovanie chladiva, oleja a ostatných komponentov musí vykonať kvalifikovaný montážny pracovník v súlade s platnými predpismi.**

**Jednotky sa musia spracovať vo vhodnom zariadení na likvidáciu, aby sa umožnilo opätovné použitie, recyklácia a materiálové zhodnotenie.**

**Zabezpečte správnu likvidáciu výrobku, aby ste predišli možným negatívnym dôsledkom na životné prostredie a ľudské zdravie.**

**Ďalšie informácie vám poskytne váš inštalačný technik alebo miestny úrad.**

- Inštalujte na mieste, kde nie je prítomné žiadne žiarenie.

## 2 PREZENTÁCIA OVLÁDACIEHO PANELA.

### 2.1 VZHLAD OVLÁDACIEHO PANELA.

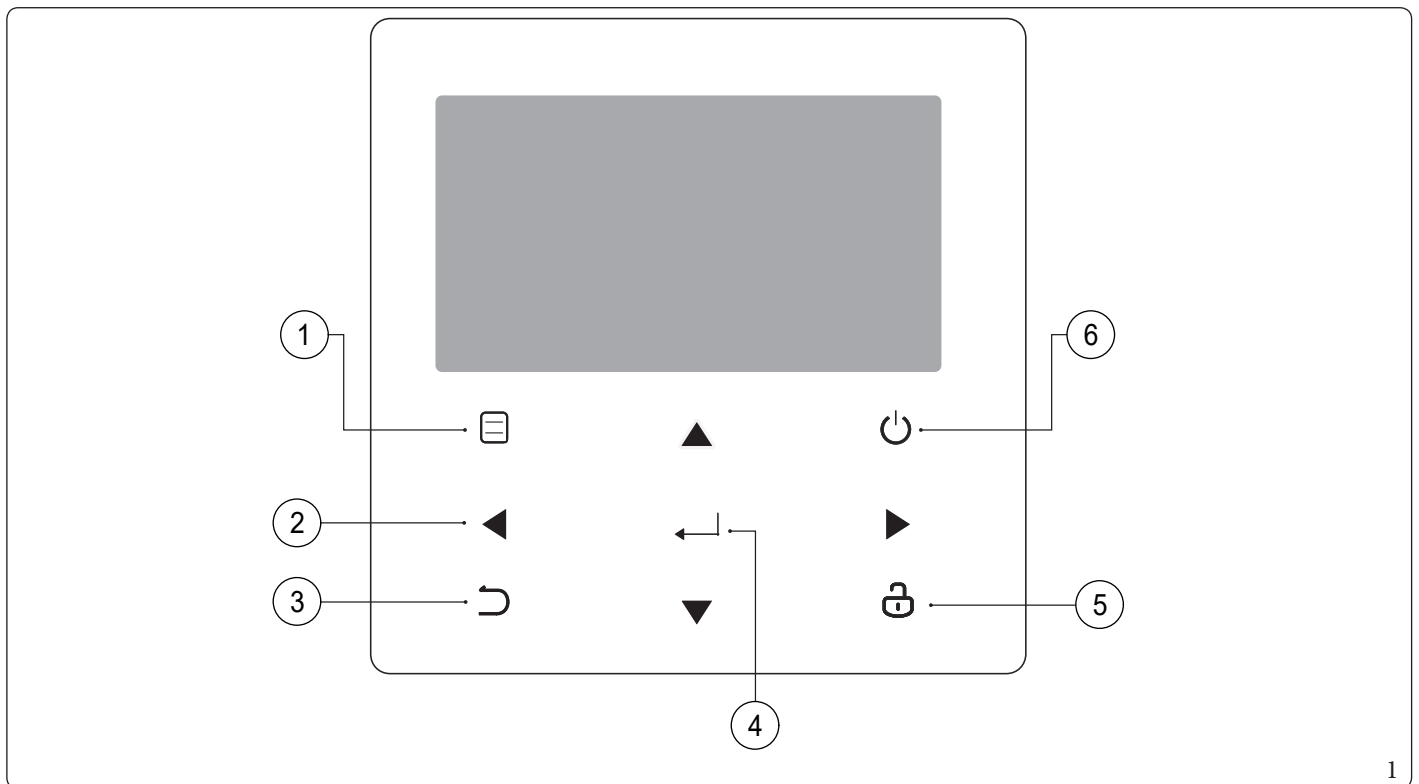

Odkaz	Ikona	Funkcia
1		Prístup k štruktúre ponuky z hlavnej stránky.
2		Presun kurzora na displeji. Pohyb v štruktúre ponuky. Úprava nastavení.
3		Návrat na najvyššiu úroveň.
4		Pri nastavovaní programovania v štruktúre ponuky prejdite na ďalší krok. Potvrdenie výberu. Prístup do podponuky v štruktúre ponuky.
5		Stlačiť a podržať pre odomknutie/zamknutie ovládacieho panela. Zamknúť/odemknúť niektoré funkcie ako „NASTTEPL TÚV“.
6		Aktivácia alebo deaktivácia prevádzkového režimu prostredia alebo „REŽ TÚV“. Aktivácia alebo deaktivácia funkcie v štruktúre ponuky.

## 2.2 VZHLAD OVLÁDACIEHO PANELA.

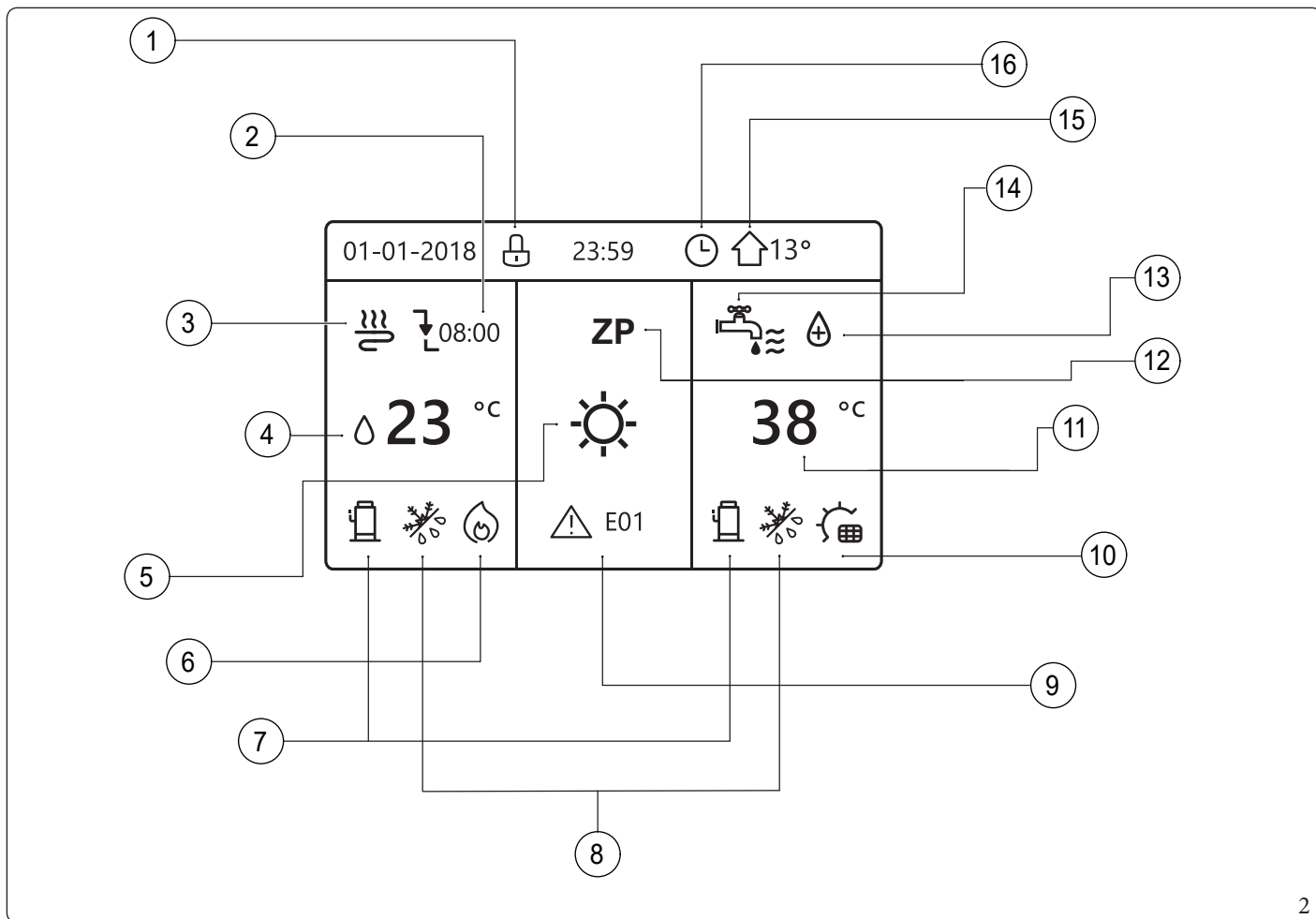



2

Odkaz	Ikona	Popis
1		Ikona zámku
2		Požadovaná teplota sa nemení
		Zníženie požadovanej teploty
		Zvýšenie požadovanej teploty
3		Fancoil
		Radiátor
		Podlahové vykurovanie
4	23 °C	Požadovaná teplota prietoku vody
	23,5 °C	Požadovaná teplota miestností
5		Režim vykurovania
		Režim chladenia
		Automatický režim
6		Prídavný zdroj vykurovania (nepoužíva sa)
		Zdroj vykurovania (Integrovaný odpor IBH)

Odkaz	Ikona	Popis
7		Aktivovaný kompresor
8		Aktivovaný režim proti zamrznutiu
		Aktivovaný režim rozmrazovania
		Aktivovaná dovolenka mimo domova / doma
		Aktivovaný tichý režim
		Aktivovaný režim úspory energie
9		Ikona chyby alebo ochrany
		Aktivované čerpadlo I
		Inteligentná sieť: Bezplatná elektrina
		Inteligentná sieť: Elektrická energia na konci špičky
		Inteligentná sieť: Špička elektrickej energie
10		Prídavný zdroj vykurovania (nepoužíva sa)
		Fotovoltaický kontakt aktivovaný
		Ohrievač zásobníka aktivovaný
11	<b>38 °C</b>	Teplota zásobníka na teplú úžitkovú vodu
12	OFF	Deaktivácia / aktivácia
13		Aktivovaná funkcia dezinfekcie
14		Teplá úžitková voda
15		Vonkajšia teplota okolia
16		Ikona týždenného programovania
		Ikona časovača

	Fancoil	Radiátor	Podlahové vykurovanie	Teplá úžitková voda
ON				
OFF				

### 3 POUŽÍVANIE ÚVODNÝCH STRÁNOK.

Po zapnutí ovládacieho panela sa zobrazí stránka s výberom jazyka. Vyberte požadovaný jazyk a stlačením  zobrazte úvodnú stránku. Ak nestlačíte  do 60 sekúnd, systém nastaví aktuálne zvolený jazyk:

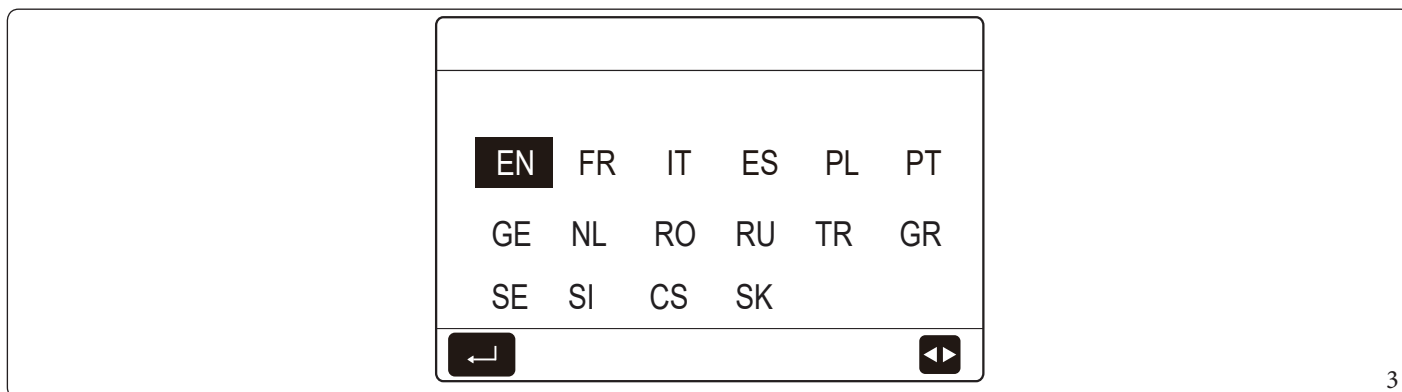

Na úvodnej stránke si môžete prečítať a zmeniť nastavenia na každodenné používanie. Nastavenia zobrazované a konfigurovateľné na úvodných stránkach sú opísané v príslušných častiach. V závislosti od usporiadania systému sa môžu zobrazíť nasledujúce úvodné stránky:

- Požadovaná teplota prietoku vody;
- Požadovaná teplota miestností;
- Ohrievač zásobníka teplej úžitkovej vody

#### Úvodná stránka 1.

Ak je „5.1 TEPL PRÚDEN VODY“ nastavený na „ÁNO“ a „5.2 TEPL IZBY“ je nastavený na „NIE“ (pozri „PRE SERV TECHN“ > „5. NASTAV TYPU TEPLoty“ v príručke na používanie a inštaláciu), systém poskytuje aj podlahové vykurovanie a teplú vodu. Zobrazí sa úvodná stránka (Obr. 4):

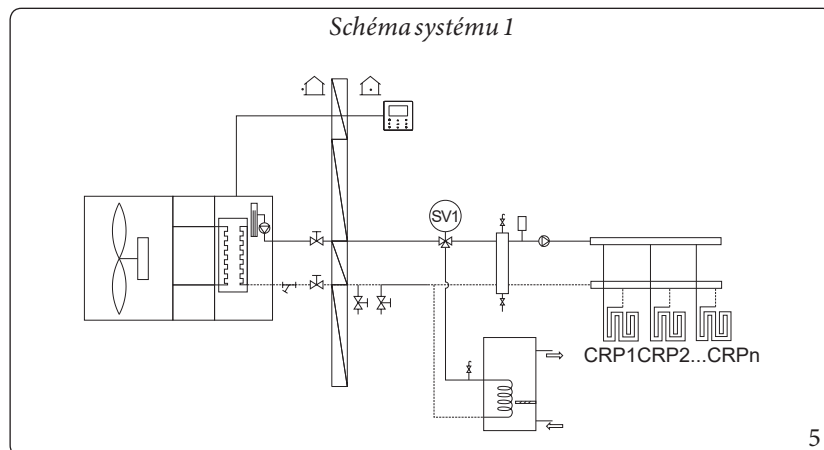
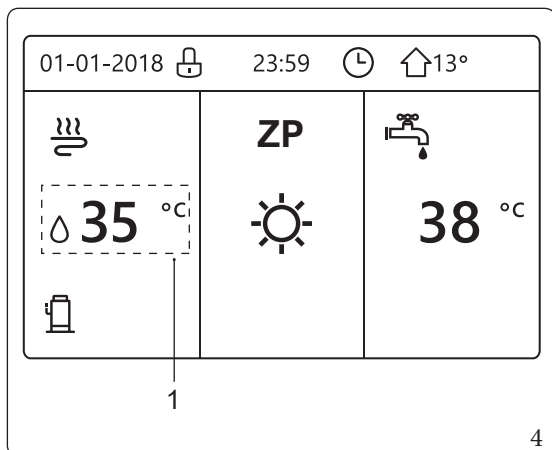

Legenda (Obr. 4):

- 1 - Požadovaná teplota prietoku vody



Všetky obrázky v tejto príručke slúžia na ilustračné účely. Preto sa môžu vyskytnúť rozdiely oproti skutočným stránkam, ktoré sa zobrazujú na obrazovke.

## Úvodná stránka 2.

Ak je „5.1 TEPL PRÚDEN VODY“ nastavený na „NIE“ a „5.2 TEPL IZBY“ je nastavený na „ÁNO“ (pozri „PRE SERV TECHN“ > „5. NASTAV TYPU TEPLoty“ v príručke na používanie a inštaláciu), systém poskytuje aj podlahové vykurovanie a teplú vodu. Zobrazí sa úvodná stránka (Obr. 6):

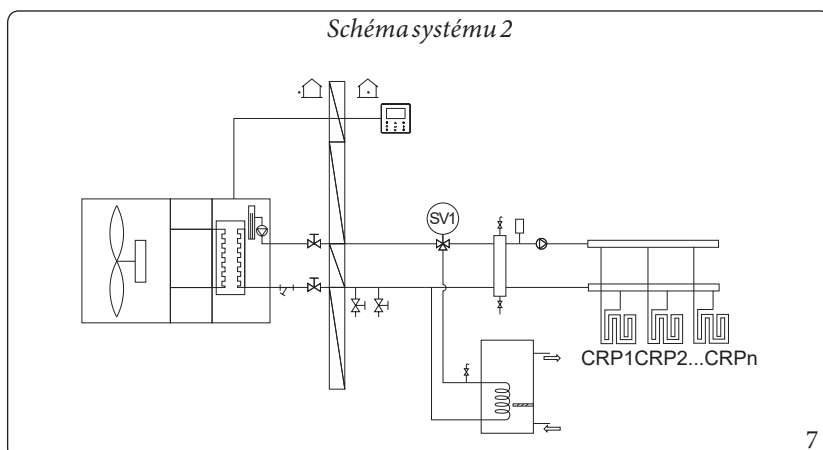
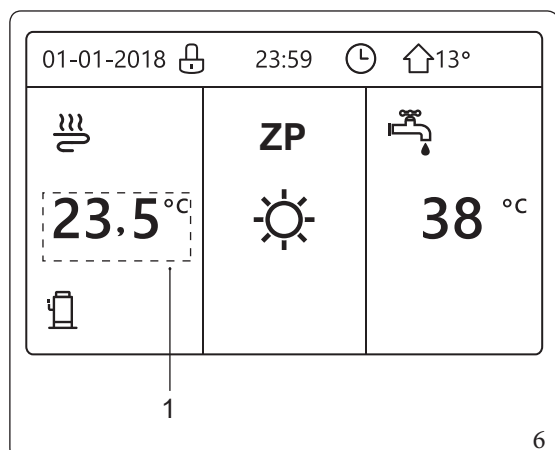

Legenda (Obr. 6):

1 - Požadovaná teplota miestností



V miestnosti s podlahovým vykurovaním musí byť nainštalovaný nástenný ovládací panel na reguláciu teploty v miestnosti.



### Úvodná stránka 3.

Ak je „REŽIM TÚV“ nastavené na „NIE“ (pozri „PRESERV TECHN“ > „1.NASTAV REŽIMU TÚV“ v príručke na používanie a inštaláciu) a ak je „5.1 TEPL PRÚDEN VODY“ nastavené na „ÁNO“, „5.2 TEPL IZBY“ je nastavené na „ÁNO“ (pozri „PRE SERV TECHN“ > „5.NASTAV TYPU TEPLoty“ v príručke na používanie a inštaláciu).

Existuje hlavná stránka a ďalšia stránka. Systém zabezpečuje aj podlahové vykurovanie a vykurovanie miestností pre fancoil.

Zobrazí sa úvodná stránka (Obr. 8):

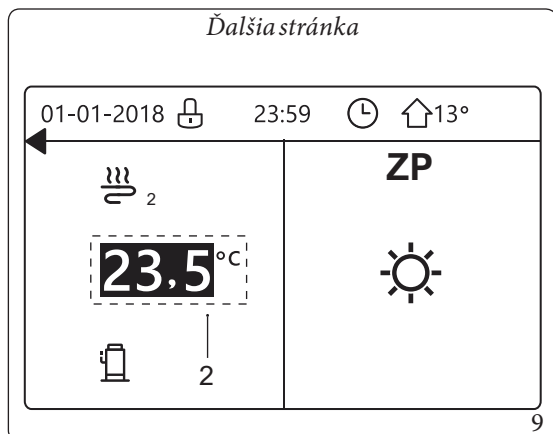
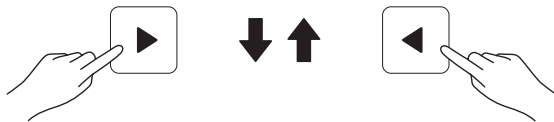
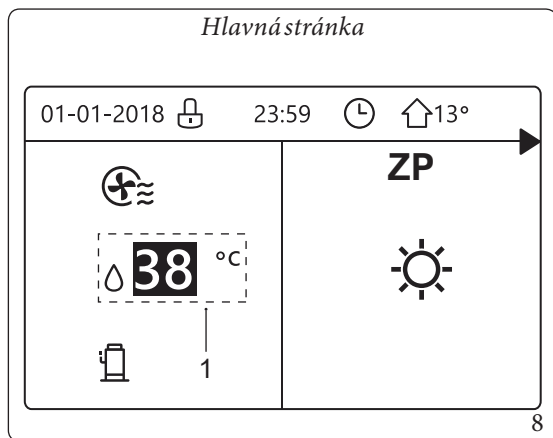

Legenda (Obr. 8-9):

- 1 - Požadovaná teplota prietoku vody zóna 1
- 2 - Požadovaná teplota miestností zóna 2

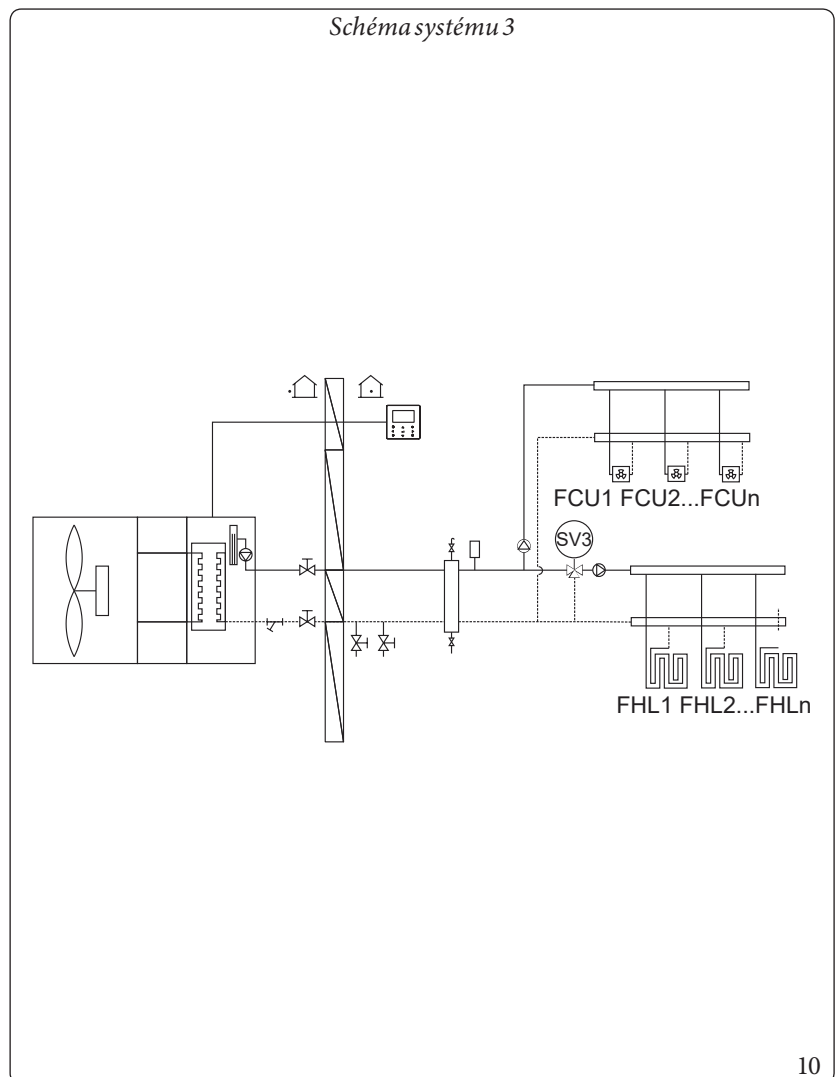

#### Úvodná stránka 4.

Ak je „6.TERMOSTAT VIZBE“ nastavené na „DVOJZÓNOVÝ“ alebo „DVOJZÓNOVÝ“ je nastavené na „ÁNO“, je k dispozícii hlavná stránka a ďalšia stránka. Systém zabezpečuje aj podlahové chladenie, vykurovanie miestností pre fancoil a teplú úžitkovú vodu. Zobrazí sa úvodná stránka (Obr. 11):

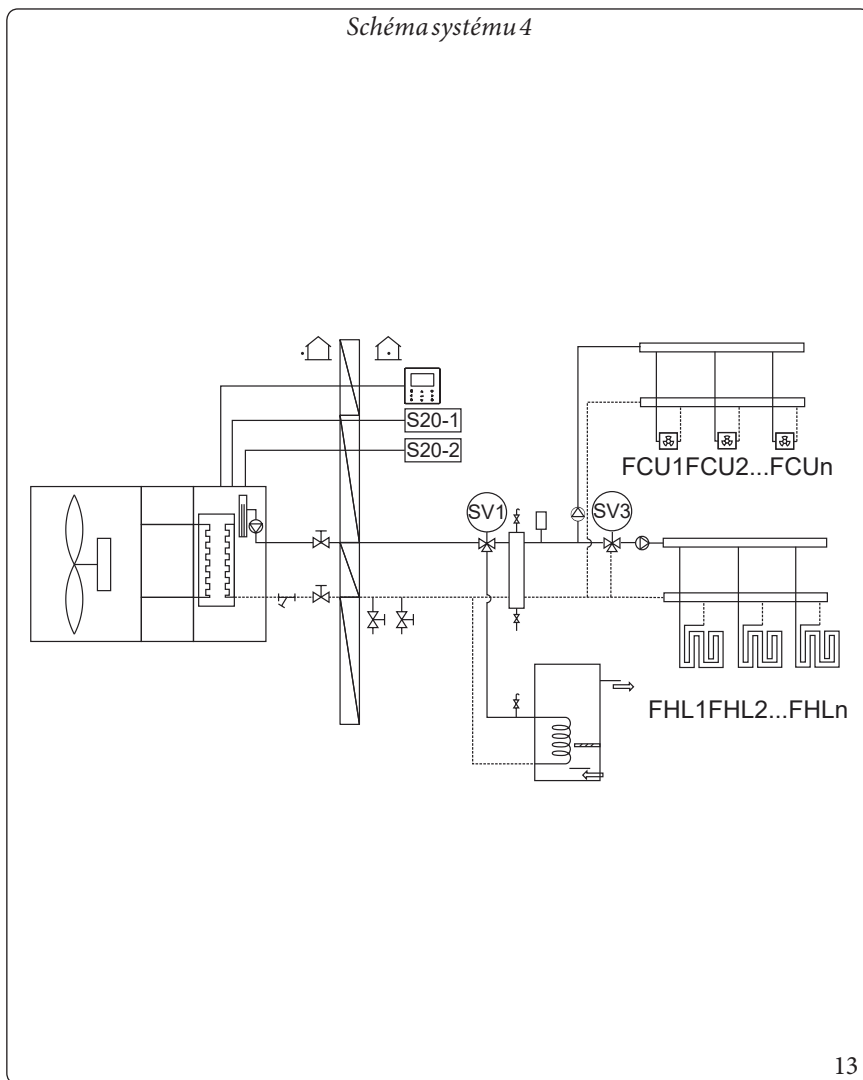
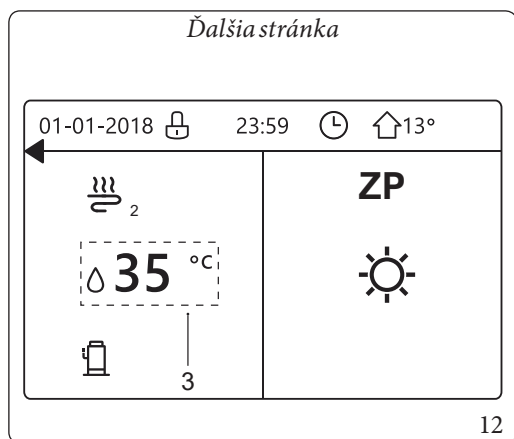
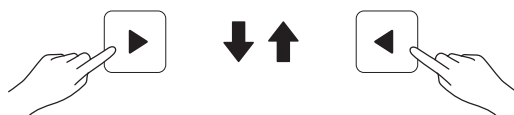
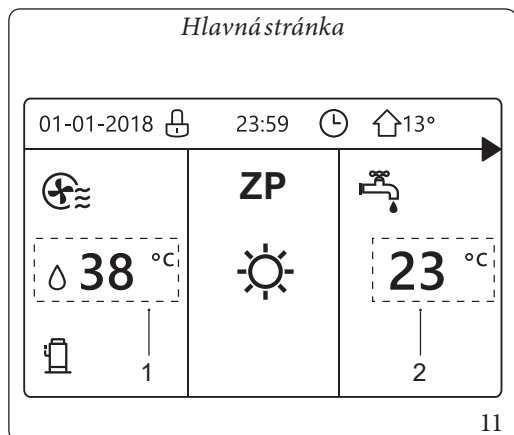

Legenda (Obr. 11 - 12 - 13):

- 1 - Požadovaná teplota prietoku vody zóna 1
- 2 - Skutočná teplota zásobníka TUV
- 3 - Požadovaná teplota miestností zóna 2
- S20-1 - Priestorový termostat zóna 1
- S20-2 - Priestorový termostat zóna 2

## 4 ŠTRUKTÚRA PONUKY.

### 4.1 INFORMÁCIE O ŠTRUKTÚRE PONÚK.

Štruktúru ponuky môžete použiť na čítanie a konfiguráciu nastavení, ktoré NIE sú určené na každodenné používanie. Zobrazené a konfigurovateľné nastavenia v štruktúre ponuky sú opísané v príslušných kapitolách. Prehľad štruktúry menu nájdete v kapitole 7 „Štruktúra ponuky: prehľad“.

### 4.2 PRÍSTUP K ŠTRUKTÚRE PONÚK.

Na úvodnej stránke stlačte . Potom sa zobrazí štruktúra ponuky:

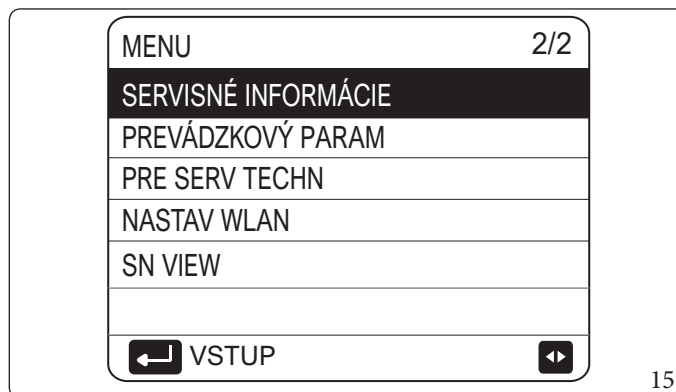
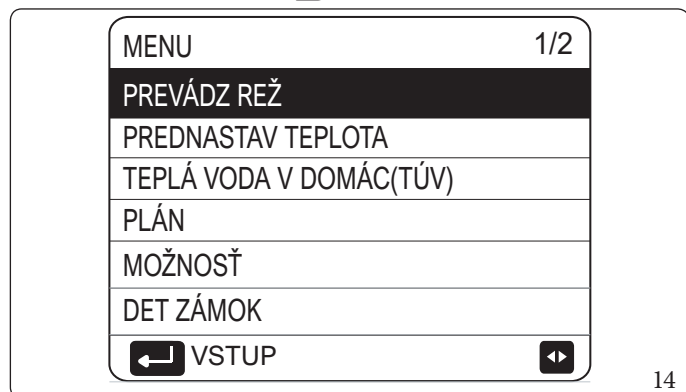

### 4.3 AKO SA POHYBOVAŤ V ŠTRUKTÚRE PONÚK.

Na posúvanie použite „▼“ a „▲“.

# 5 ZÁKLADNÉ OPERÁCIE.

## 5.1 ODOMKNUTIE OBRAZOVKY.

Keď sa na obrazovke zobrazí ikona , ovládací panel je uzamknutý. Zobrazí sa nasledujúca stránka:

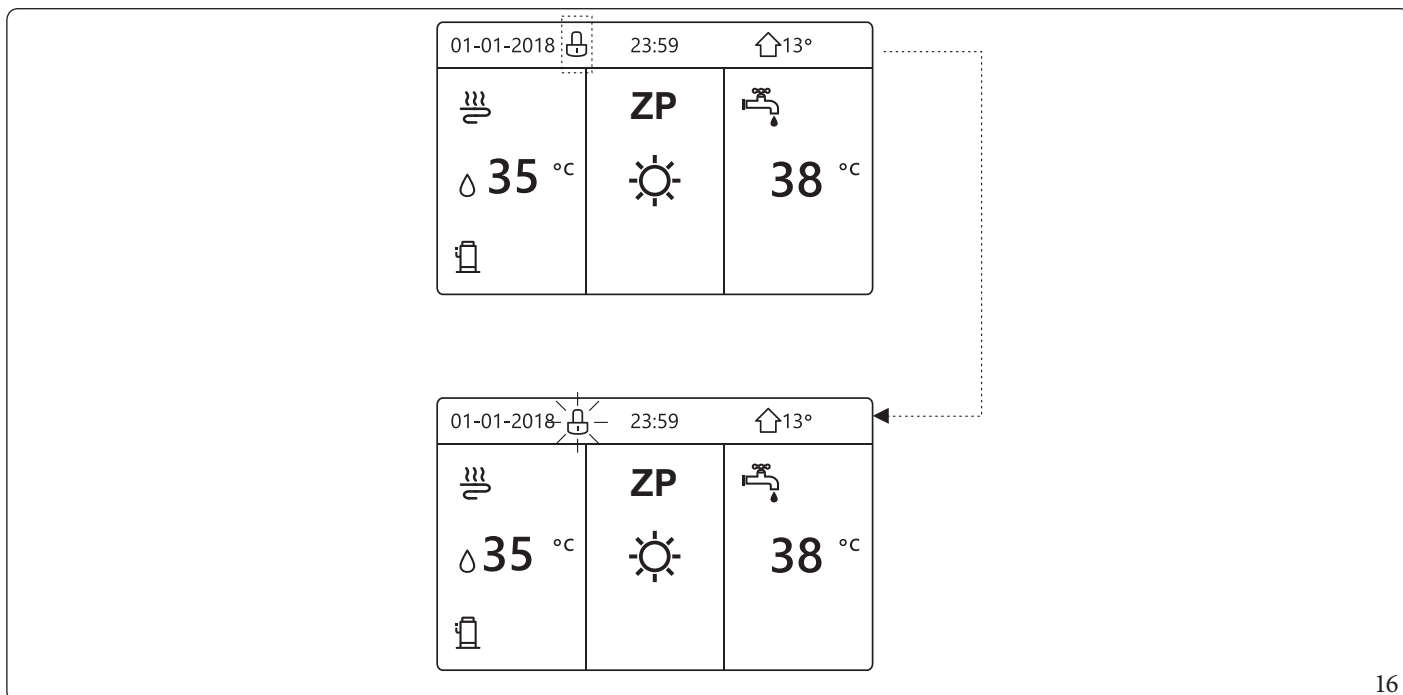

16

Stlačte ľubovoľné tlačidlo, ikona  bude blikať. Stlačte a podržte tlačidlo . Ikona  zmizne a môžete ovládať panel.

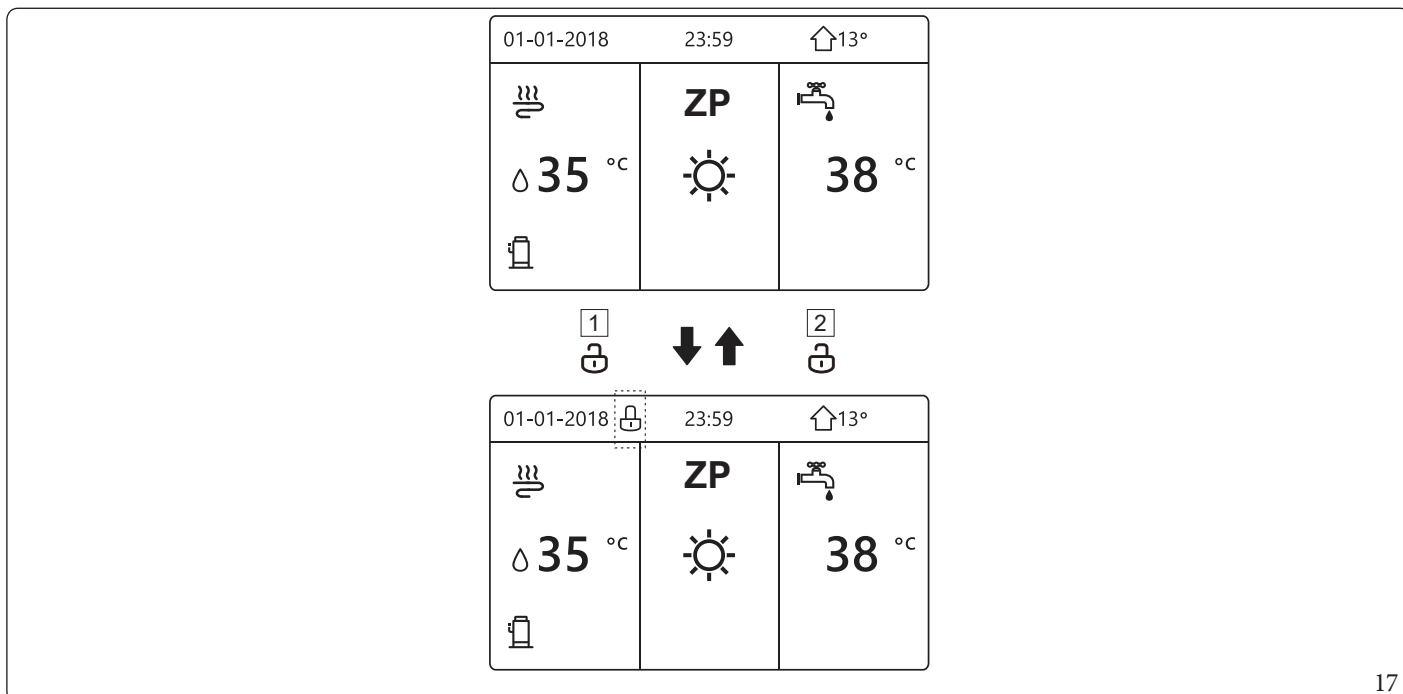

Ovládací panel sa zablokuje, ak dlhší čas nevykonáte žiadnu operáciu (približne 120 sekúnd: nastavenia môžete konfigurovať prostredníctvom panela, pozri odsek 6.7 „Technické informácie.“).

Keď je ovládací panel odomknutý, stlačením a podržaním tlačidla  ho uzamknete.



17

Legenda (Obr. 17):

- 1 - Stlačte a podržte 
- 2 - Stlačte a podržte 

## 5.2 AKTIVÁCIA/DEAKTIVÁCIA OVLÁDACÍCH PRVKOV (ON/OFF).

Na aktiváciu alebo deaktiváciu vykurovania alebo chladenia miestností použite ovládací panel jednotky.

- Ovládací panel môžete použiť na aktiváciu/deaktiváciu jednotky, ak je „6.TERMOSTAT V IZBE“ nastavený na hodnotu „NIE“ (pozri „6.TERMOSTAT V IZBE“ v návode na obsluhu).
- Stlačte „◀“ a „▶“ na úvodnej stránke, zobrazí sa čierny kurzor:

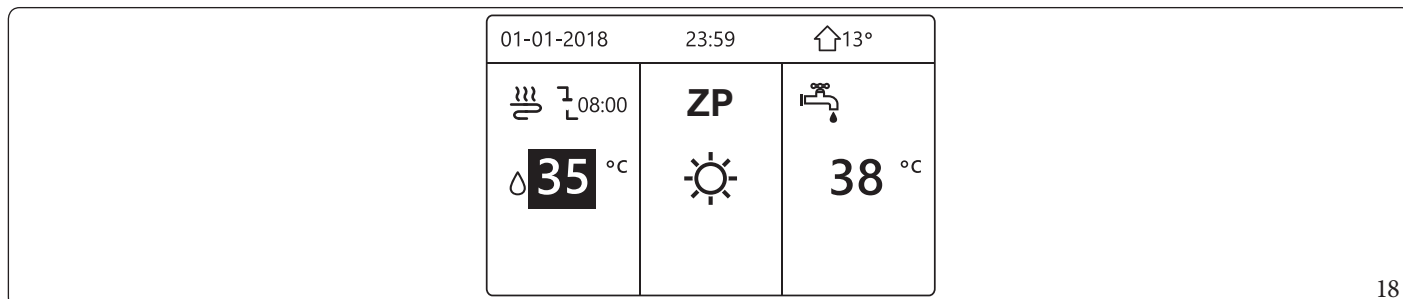

- 1) Keď sa kurzor nachádza na strane teploty prevádzkového režimu miestností (ktorý zahŕňa režim „OHRV“ ☀, režim „CHLD“ ❄ a režim „AUTO“ Ⓐ), stlačením tlačidla Ⓞ aktivujete/deaktivujete vykurovanie alebo chladenie miestností.

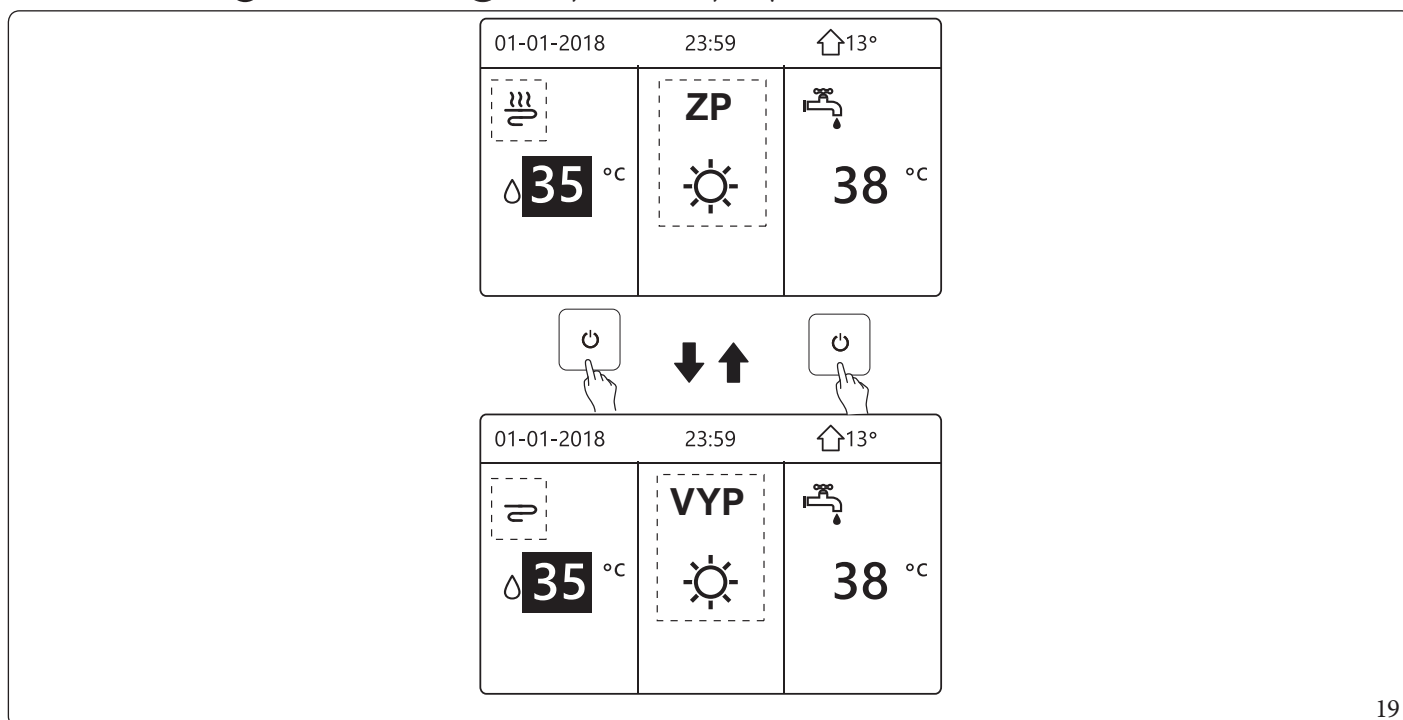

Ak je DHW TYPE nastavené na hodnotu NO, zobrazia sa nasledujúce stránky:

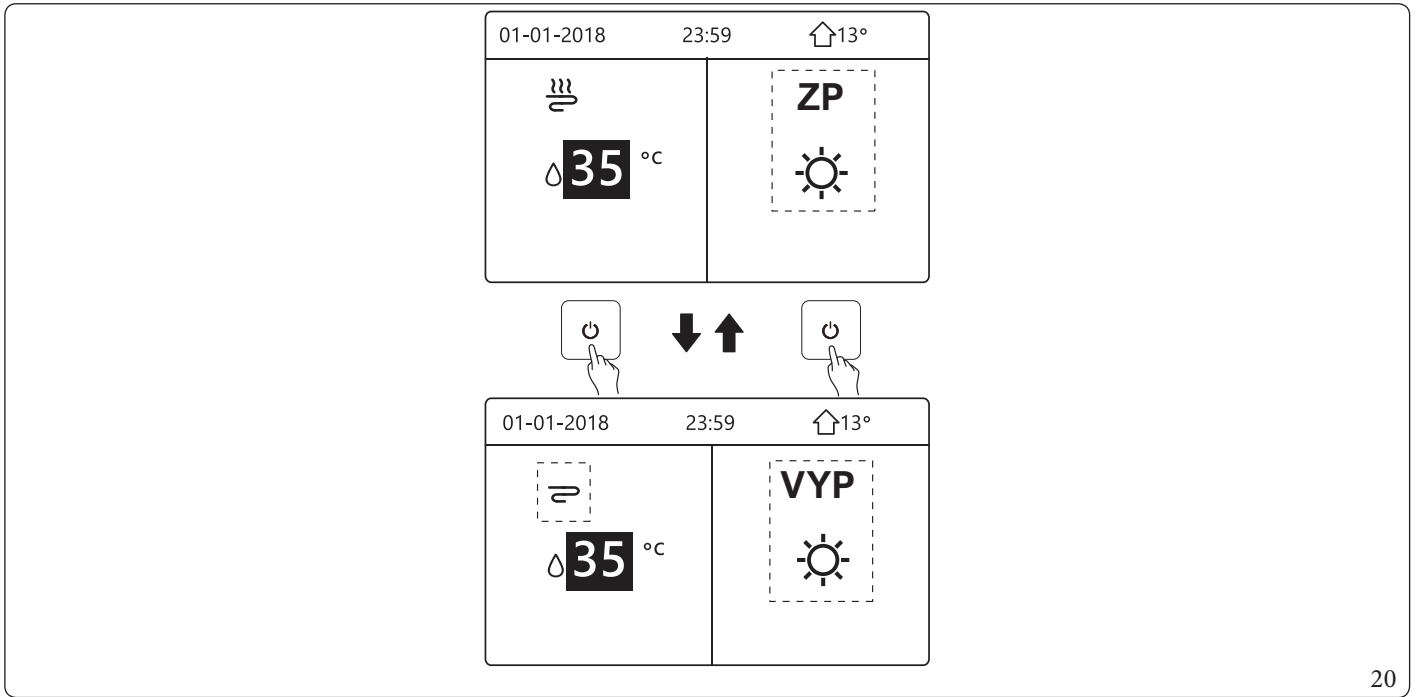

20

Ak je „5.NASTAV TYPU TEPLoty“ nastavené na „5.2 TEPLIZBY“, zobrazia sa nasledujúce stránky:

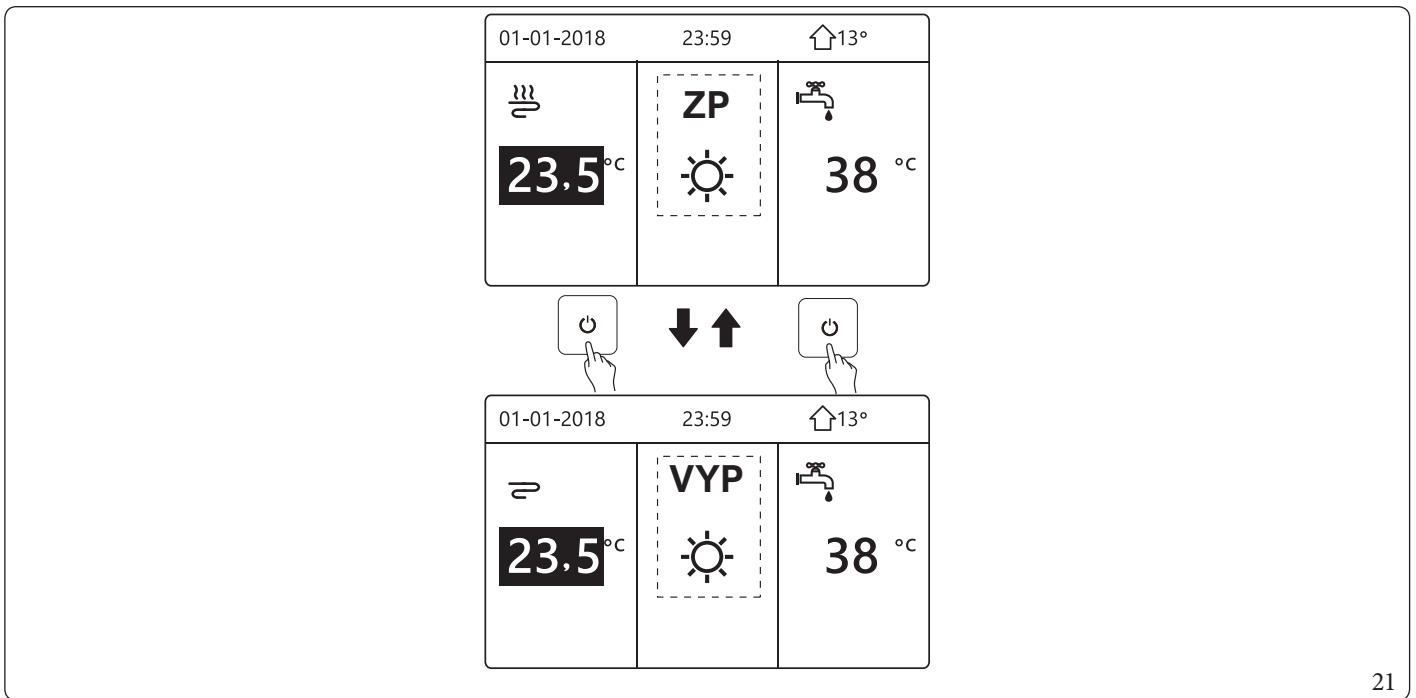

21

**Pomocou priestorového termostatu môžete aktivovať alebo deaktivovať vykurovanie alebo chladenie miestností.**

- 1) Priestorový termostat je nastavený na „JEDOZÓN“ alebo „DVOJZÓNOVÝ“ alebo „REŽ NAST“ (pozri „6.TERMOSTAT V IZBE“ v príručke na používanie a inštaláciu). Vykurovanie alebo chladenie miestností sa aktivuje alebo deaktivuje pomocou priestorového termostatu, pri stlačení „C“ na ovládacom paneli sa zobrazí nasledujúca stránka:

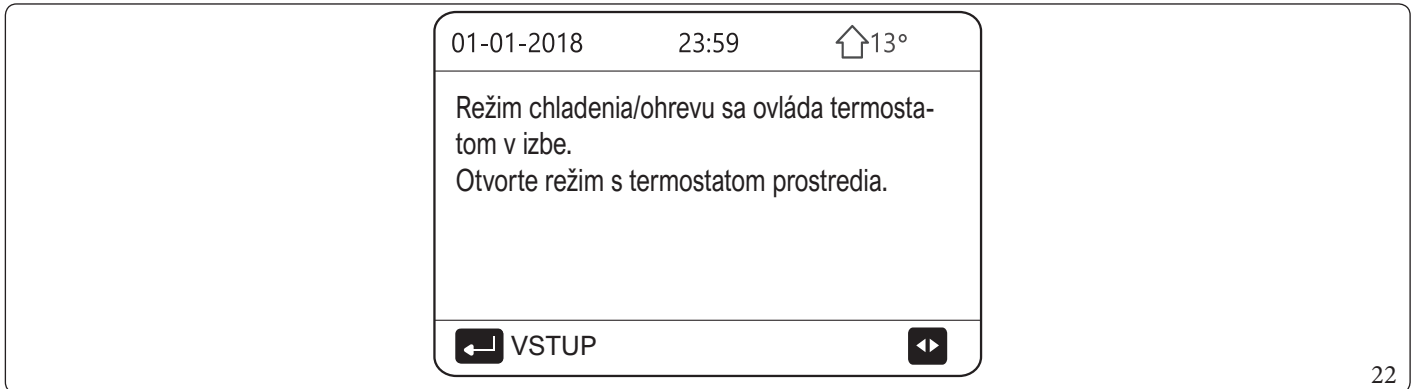

22

- 2) Priestorový termostat je nastavený na „JEDOZÓN“ alebo „DVOJZÓNOVÝ“ (pozri „6.TERMOSTAT V IZBE“ v príručke na používanie a inštaláciu). Priestorový termostat ovláda prevádzkový režim zapnutia/vypnutia jednotky, nastavený na ovládacom paneli. Na nasledujúcich stránkach je zobrazené ovládanie priestorového termostatu DOUBLE ZONE.

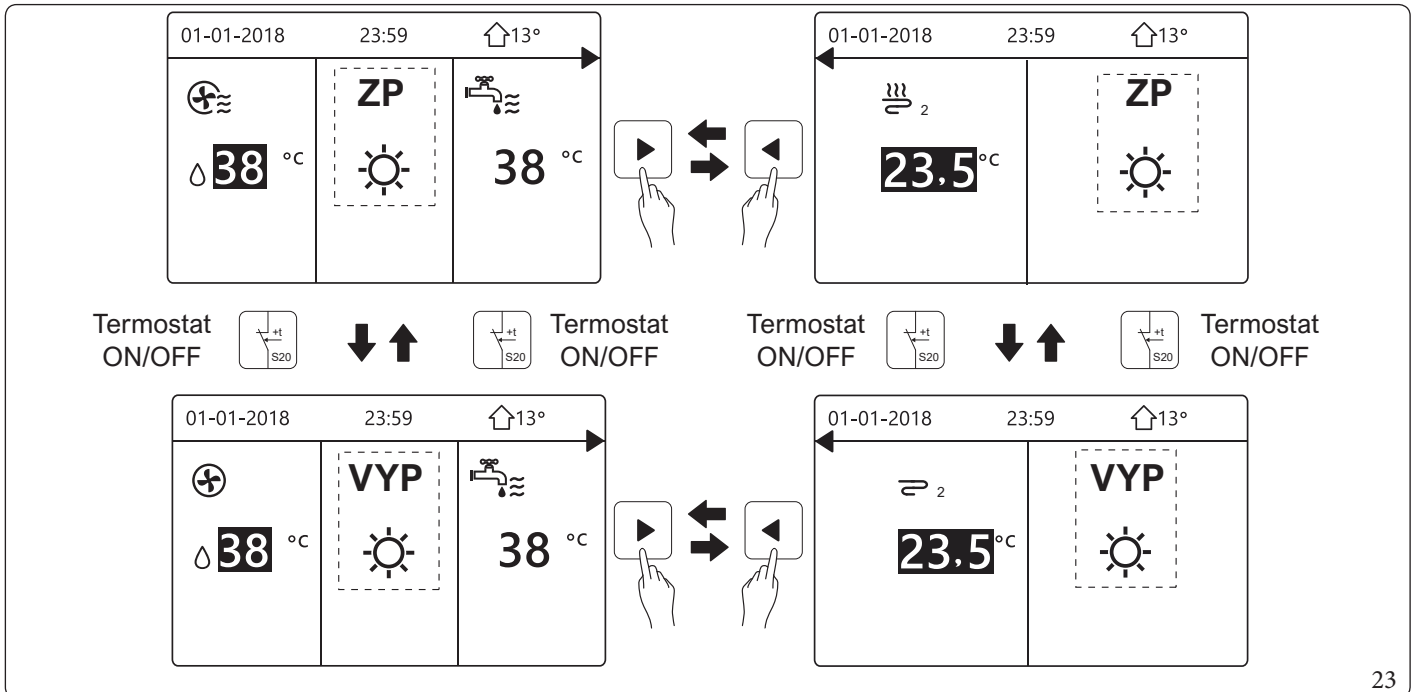

23

Pomocou ovládacieho panela zapnite alebo vypnite jednotku pre ohrev „TÚV“. Stlačte „◀“ a „▶“ na úvodnej stránke, zobrazí sa čierny kurzor:

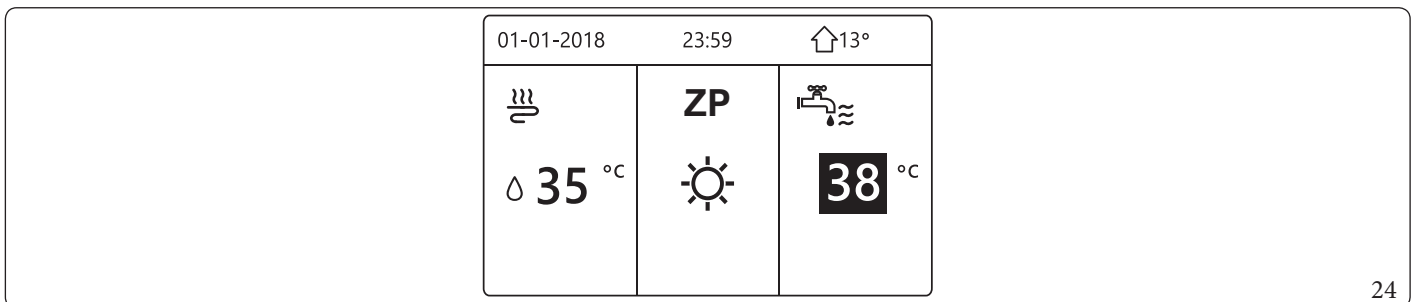





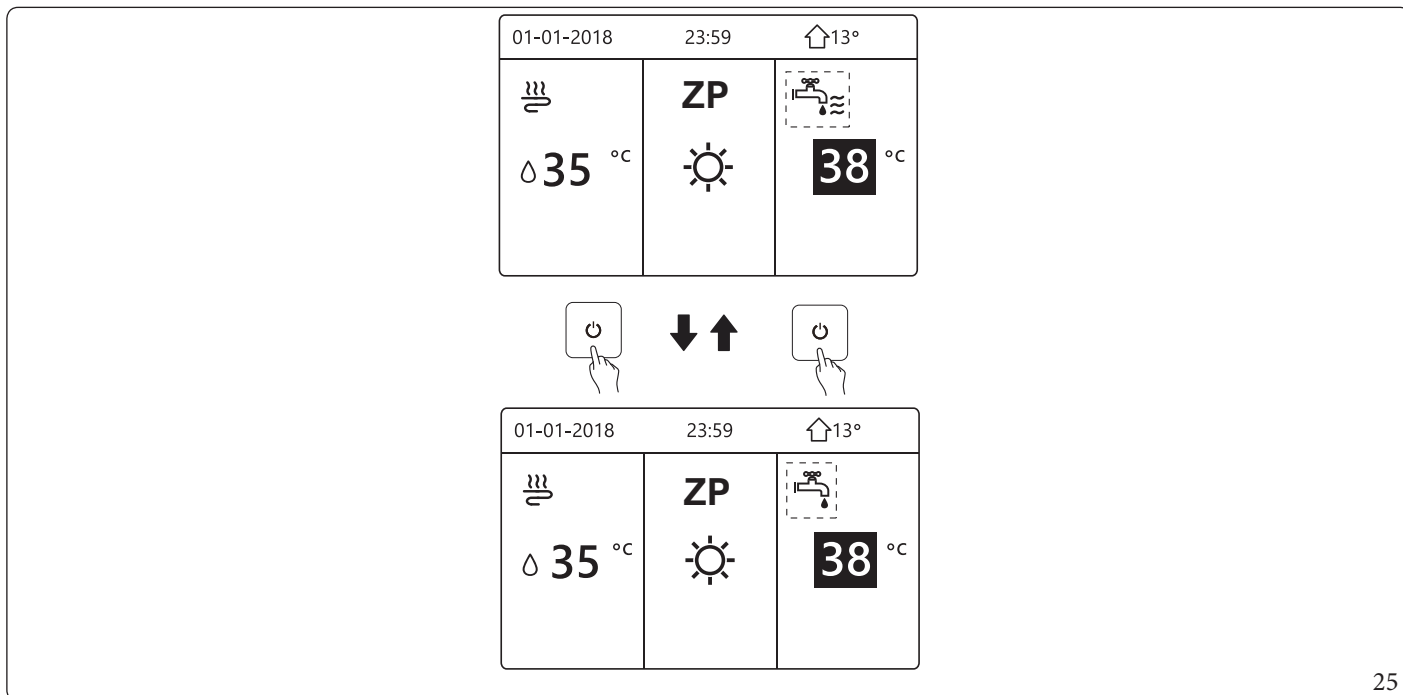

24

- Keď sa kurzor nachádza na teplote „REŽ TÚV“, stlačte tlačidlo „“ pre zapnutie/vypnutie.
- Po aktivácii prevádzkového režimu miestností (ZP) sa zobrazia nasledujúce stránky:





01-01-2018 23:59  13°

 35 °C	<b>ZP</b> 	 38 °C
--	--	--

  

01-01-2018 23:59  13°



 35 °C	<b>ZP</b> 	 38 °C
--	--	--

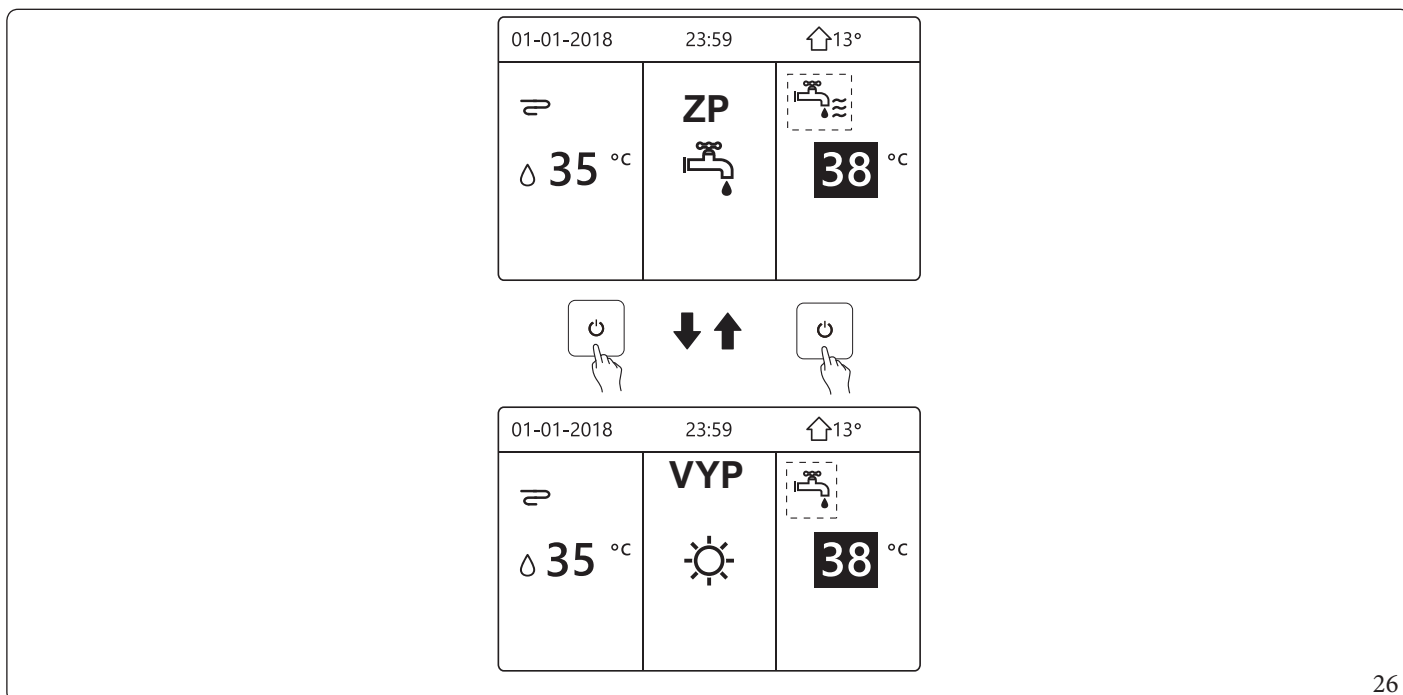

25

Ak je prevádzkový režim miestností (VYP) deaktivovaný, zobrazia sa nasledujúce stránky:





01-01-2018 23:59  13°

 35 °C	<b>VYP</b> 	 38 °C
--	---	--

01-01-2018 23:59  13°

 35 °C	<b>VYP</b> 	 38 °C
--	---	--

26



### 5.3 REGULÁCIA TEPLoty.

Stlačte „◀“ a „▶“ na úvodnej stránke, zobrazí sa čierny kurzor:

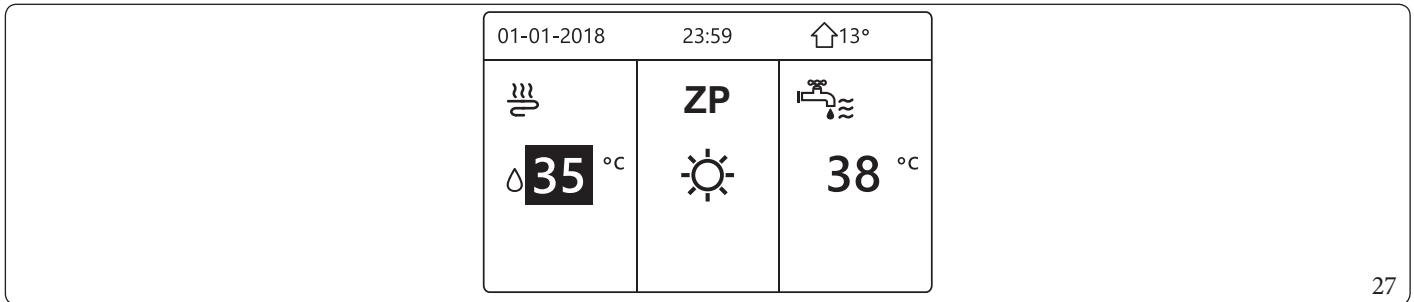

- Ak je kurzor na teplote, pomocou „◀“ a „▶“ vyberte (Obr. 28) a pomocou „▼“ a „▲“ nastavte teplotu (Obr. 29).

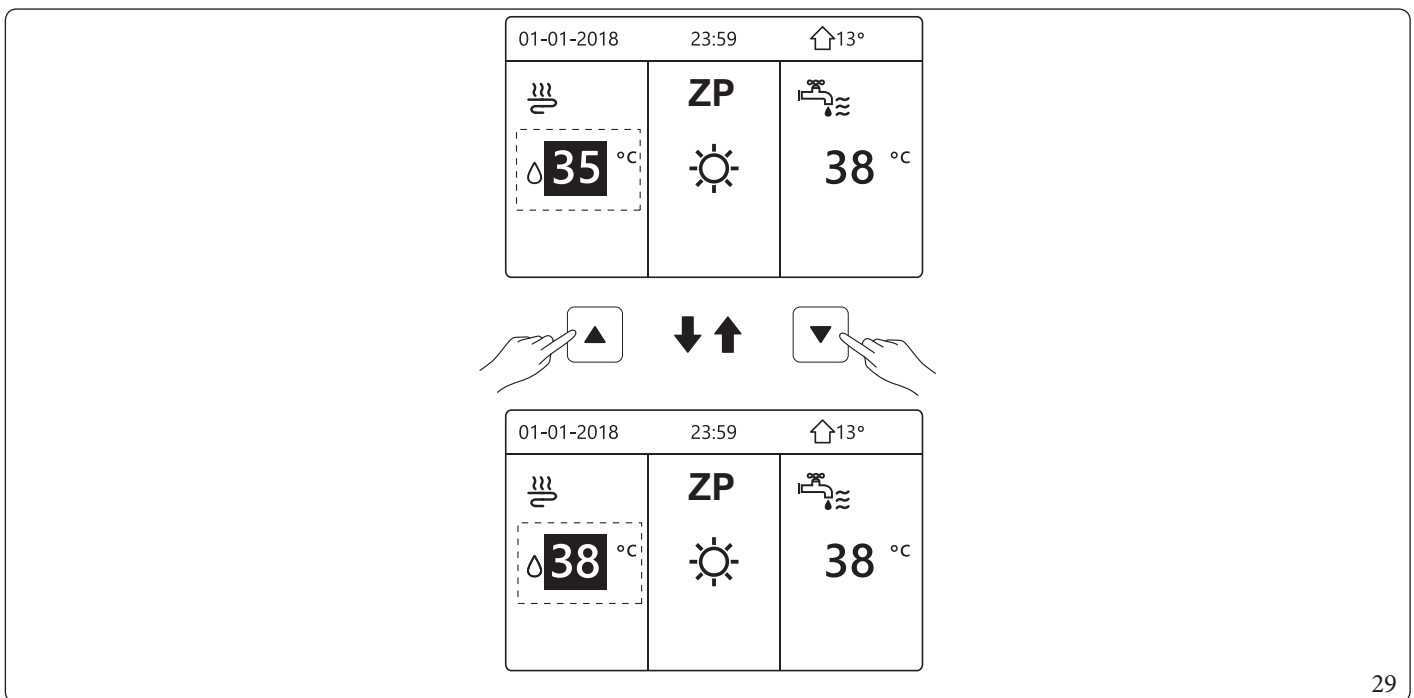
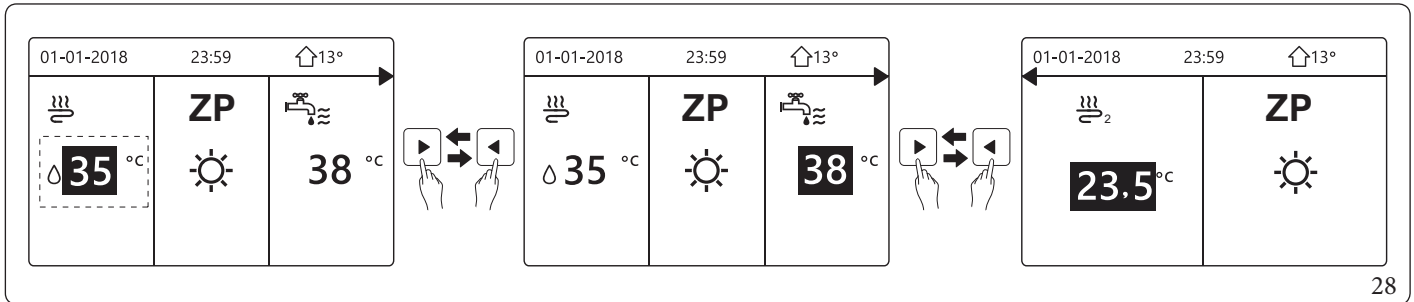

## 5.4 REGULÁCIA PREVÁDZKOVÉHO REŽIMU MIESTNOSTÍ.

- Regulácia prevádzkového režimu miestností pomocou ovládacieho panela. Prejdite na „☰“ > „PREVÁDZ REŽ“. Stlačte ◀, zobrazí sa nasledujúca stránka:

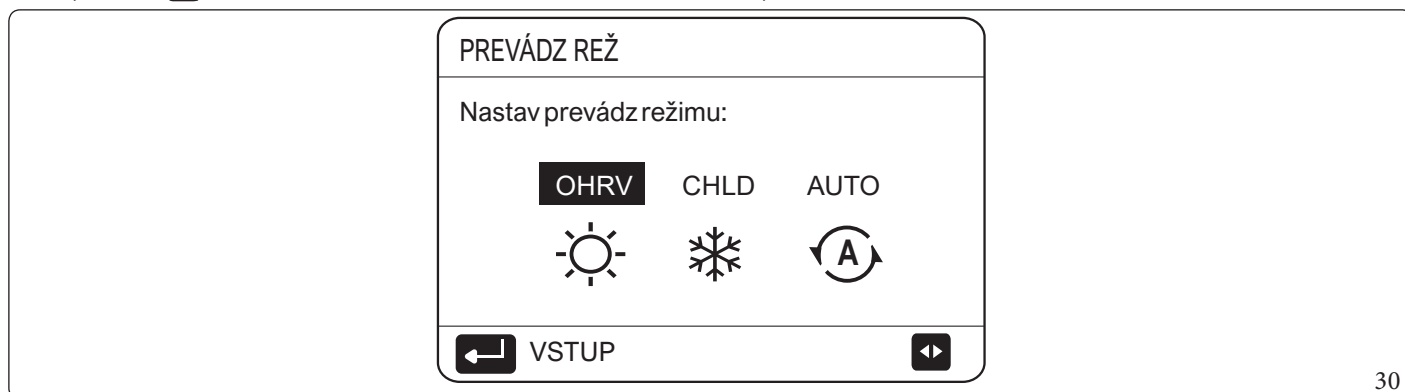

- Môžete si vybrať tri režimy, a to „OHRV“, „CHLD“ a „AUTO“. Pomocou „◀“ a „▶“ prechádzajte, stlačte ◀ pre výber. Ak nestlačíte tlačidlo ◀ a stránku opustíte pomocou tlačidla „↶“, režim zostane v prevádzke, ak bol kurzor presunutý do prevádzkového režimu. Ak je k dispozícii iba režim „OHRV“ (CHLD), zobrazí sa nasledujúca stránka:

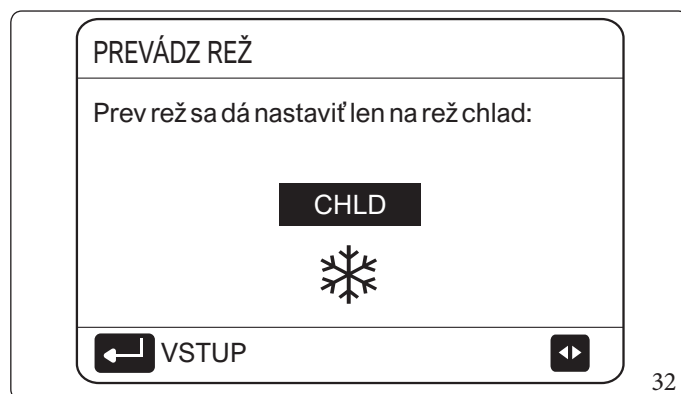
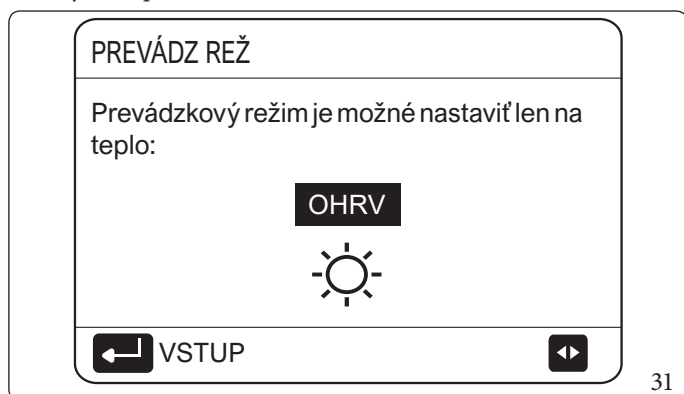

- Prevádzkový režim nie je možné zmeniť.

Ak vyberiete...	Prevádzkový režim prostredia je preto...
☀ OHRV	Anomália pri vykurovaní
❄ CHLD	Vždy v chladení
⌚ AUTO	Automatická zmena nastavení prostredníctvom softvéru podľa vonkajšej teploty (a nastavení vonkajšej teploty nakonfigurovaných inštalačným technikom) a mesačných obmedzení. Poznámka: automatické nastavenie je možné len za určitých podmienok. Pozri „PRESERV TECHN“ > „4.NASTAV AUT REŽIMU“ v príručke na používanie a inštaláciu

- Prevádzkový režim miestností nastavte pomocou priestorového termostatu (pozri „6.TERMOSTAT V IZBE“ v návode na obsluhu). Prejdite na „“ > „PREVÁDZREŽ“. Ak stlačíte akékoľvek tlačidlo výberu alebo nastavenia, zobrazí sa stránka:

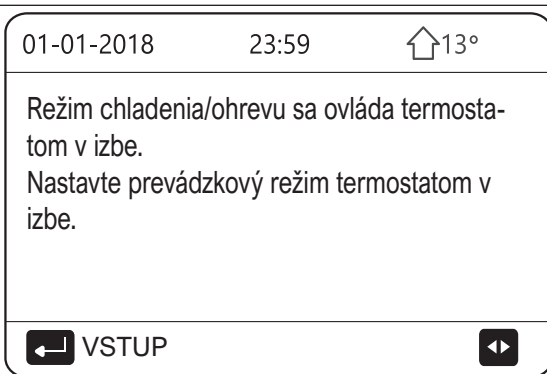

33

# 6 PREVÁDZKA.

## 6.1 PREVÁDZKOVÝ REŽIM.

Viz odsek 5.4. „Regulácia prevádzkového režimu miestností“.



## 6.2 PREDDEFINOVANÉ TEPLoty.

„PREDNASTAV TEPLota“ má 3 položky:

- PREDNSTEPL;
- NASTTEPPOČASIE;
- EKOREŽ..

### PREDNSTEPL:

Funkcia „PREDNSTEPL“ umožňuje nastaviť inú teplotu v inom čase, keď je aktívny teplý alebo chladný režim.

- PREDNSTEPL = PRESET TEMPERATURE
- Funkcia „PREDNASTAV TEPLota“ sa deaktivuje za týchto podmienok:
  - 1) režim „AUTO“ je aktívny;
  - 2) „ČASOV“ alebo „TÝŽDEN PLÁN“ sú v prevádzke.
- Prejdite na „“ > „PREDNASTAV TEPLota“ > „PREDNSTEPL“. Stlačte „“.
- Zobrazí sa nasledujúca stránka:







PREDNASTAV TEPLota 1/2			
PREDNS TEPL		NASTTEP POČASIE	EKO REŽ.
Č.		ČAS	TEPL
1	<input type="checkbox"/>	00:00	25°C
2	<input type="checkbox"/>	00:00	25°C
3	<input type="checkbox"/>	00:00	25°C

34

PREDNASTAV TEPLota 2/2			
PREDNS TEPL		NASTTEP POČASIE	EKO REŽ.
Č.		ČAS	TEPL
4	<input type="checkbox"/>	00:00	25°C
5	<input type="checkbox"/>	00:00	25°C
6	<input type="checkbox"/>	00:00	25°C

35

Keď je aktivovaná funkcia „DVOJZÓNOVÝ“, je „PREDNSTEPL“ aktívne len pre zónu 1.

Pomocou „“, „“, „“, „“ prechádzajte a pomocou „“ a „“ nastavte čas a teplotu.

Keď je kurzor na „“, ako na nasledujúcej stránke;

Stlačte „“ a „“ sa zmení na „“. Časovač 1 je vybraný. Opätovne stlačte „“ a „“ sa zmení na „“. Časovač 1 je zrušený.

PREDNASTAV TEPLota 1/2			
PREDNS TEPL		NASTTEP POČASIE	EKO REŽ.
Č.		ČAS	TEPL
1	<input checked="" type="checkbox"/>	00:00	25°C
2	<input type="checkbox"/>	00:00	25°C
3	<input type="checkbox"/>	00:00	25°C

  VÝBER

36

PREDNASTAV TEPLota 1/2			
PREDNS TEPL		NASTTEP POČASIE	EKO REŽ.
Č.		ČAS	TEPL
1	<input checked="" type="checkbox"/>	08:00	35°C
2	<input checked="" type="checkbox"/>	12:00	25°C
3	<input checked="" type="checkbox"/>	15:00	35°C

  ZRUŠIŤ

37

Pomocou „“, „“, „“, „“ prechádzajte a pomocou „“ a „“ nastavte čas a teplotu. Možno nastaviť šesť periód a šesť teplôt.

Príklad: Je 8:00 a teplota je 30 °C. Nastavte „PREDNS TEPL“ podľa nasledujúcej tabuľky.  
Zobrazí sa nasledujúca stránka:

38

Č.	TIME	TEMPER.
1	8:00	35°C
2	12:00	25°C
3	15:00	35°C
4	18:00	25°C
5	20:00	35°C
6	23:00	25°C

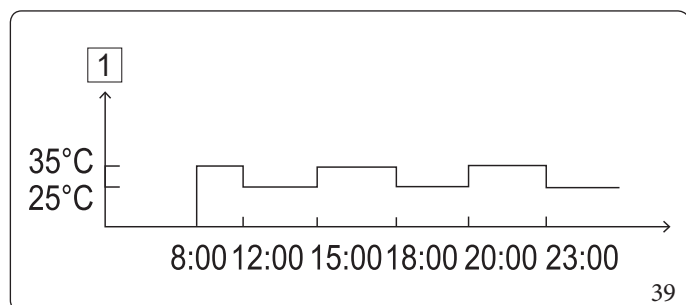

39

Legenda (Obr. 39):

1 - Teplota



„PREDNS TEPL“ sa automaticky deaktivuje, keď sa zmení prevádzkový režim okolia.

Je možné použiť funkciu „PREDNS TEPL“ vo vykurovaní alebo chladení. Funkcia „PREDNS TEPL“ sa však musí resetovať, ak sa zmení prevádzkový režim.

Aktuálna preddefinovaná teplota nie je platná, ak je jednotka VYPNUTÁ. Po opätovnom zapnutí sa jednotka prepne na ďalšiu preddefinovanú teplotu.

## NAST TEP POČASIE

- NAST TEP POČASIE = WEATHER TEMPERATURE SET

- Funkcia „NAST TEP POČASIE“ umožňuje prednastaviť požadovanú teplotu prietoku vody v závislosti od teploty vonkajšieho vzduchu. V teplejších klimatických podmienkach je vykurovanie obmedzené. V záujme úspory energie sa požadovaná teplota prietoku vody zníži, keď sa zvýši vonkajšia teplota a je aktívny režim „OHRV“.

Prejdite na „“ > „PREDNASTAV TEPLOTA“ > „NAST TEP POČASIE“. Stlačte „“.

Zobrazí sa nasledujúca stránka:

40



- „NAST TEP POČASIE“ má štyri typy kriviek:
  - 1) krivka nastavenia vysokej teploty pre vykurovanie;
  - 2) krivka nastavenia nízkej teploty pre vykurovanie;
  - 3) krivka nastavenia vysokej teploty pre chladenie;
  - 4) krivka nastavenia nízkej teploty pre chladenie.

Použite len krivku nastavenia vysokej teploty pre vykurovanie, keď je nastavená vysoká teplota pre vykurovanie.

Použite len krivku nastavenia nízkej teploty pre vykurovanie, ak je nízka teplota nastavená pre vykurovanie.

Použite len krivku nastavenia vysokej teploty pre chladenie, keď je nastavená vysoká teplota pre chladenie.

Použite len krivku nastavenia nízkej teploty pre chladenie, keď je nastavená nízka teplota pre chladenie.

- Pozri „PRE SERV TECHN“ > „2.NAST REŽ CHLADENIA“ a > „3.NAST REŽIMU OHREVU“ v príručke na používanie a inštaláciu.
- Požadovanú teplotu (T1S) nie je možné nastaviť, ak je teplotná krivka nastavená na „ZP“.

- Pre režim „OHRV“ v zóne 1 vyberte „ZÓNA1 VYS TEPL REŽ H“. Pre režim „CHLD“ v zóne 1 vyberte „ZÓNA1 REŽ.C VYSOKÁ TEP.“. Ak je vybratá možnosť „ZP“, zobrazí sa nasledujúca stránka:

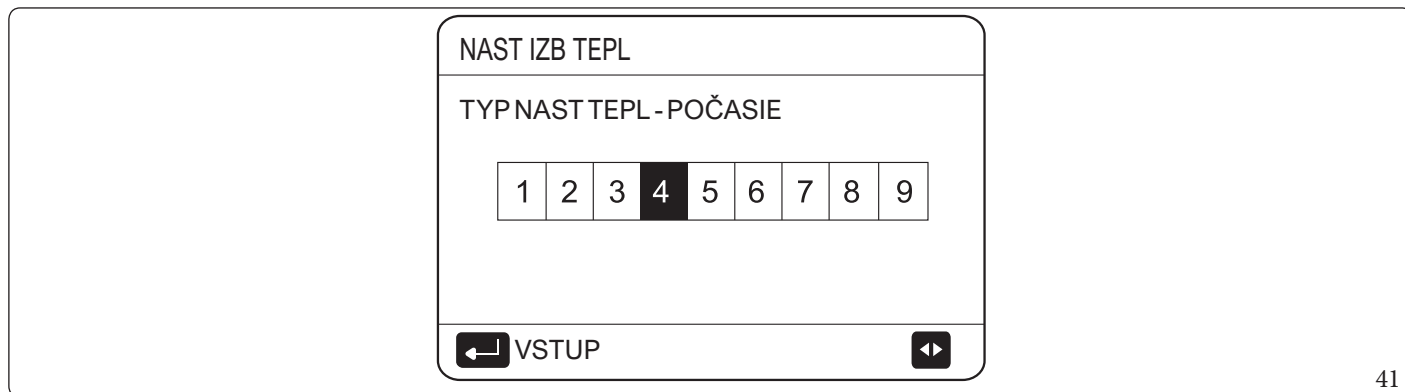

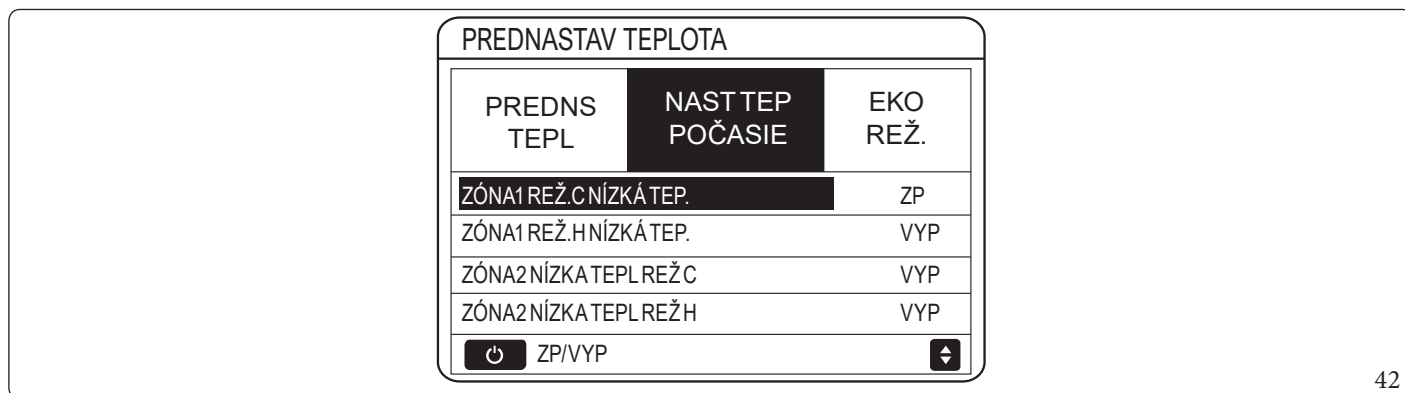

Prechádzajte pomocou „◀“ a „▶“. Stlačte „↵“ pre výber.

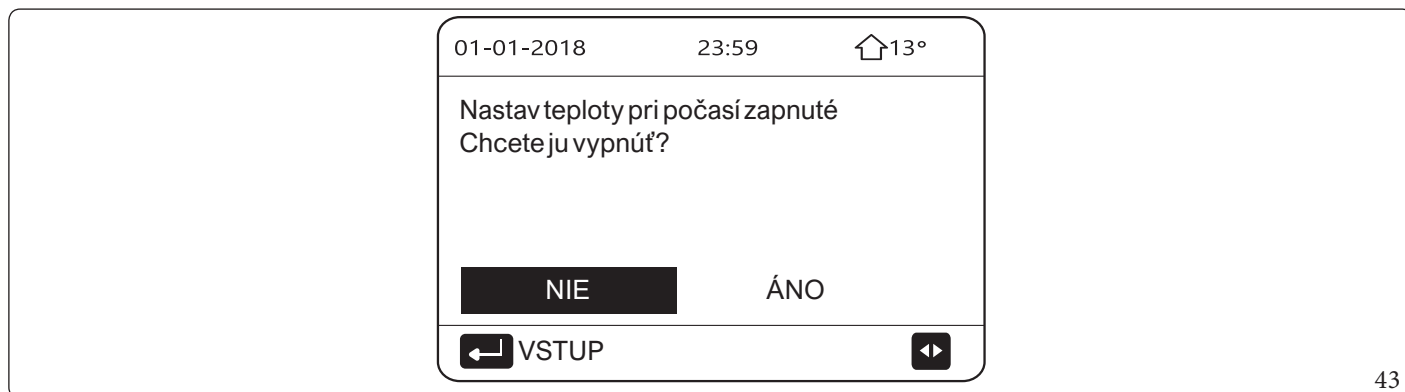

- Ak je „NAST TEP POČASIE“ aktivované, požadovanú teplotu nie je možné nastaviť na ovládacom paneli. Stlačte „▼“ a „▲“ pre nastavenie teploty na úvodnej stránke. Zobrazí sa nasledujúca stránka:







- Prejdite na „NIE“, stlačte „“ a vráťte sa na úvodnú stránku. Prejdite na „ÁNO“, stlačte „“ pre obnovenie „NAST TEP POČASIE“.

PREDNASTAV TEPLOTA		
PREDNS TEPL	NAST TEP POČASIE	EKO REŽ.
ZÓNA1 REŽ.CNÍZKÁ TEP.		ZP
ZÓNA1 REŽ.HNÍZKÁ TEP.		VYP
ZÓNA2 NÍZKA TEPL REŽ C		VYP
ZÓNA2 NÍZKA TEPL REŽ H		VYP
 ZP/VYP		

44



### EKO REŽ..

Režim Eco umožňuje šetriť energiu. Prejdite na „“ > „PREDNASTAV TEPLOTA“ > „EKO REŽ.“. Stlačte „“. Zobrazí sa nasledujúca stránka:

PREDNASTAV TEPLOTA		
PREDNS TEPL	NAST TEP POČASIE	EKO REŽ.
AKTUÁLNY STAV		VYP
EKO ČASOV		VYP
ZAČ.		08:00
KON		19:00
 ZP/VYP		

45

Stlačte „“. Zobrazí sa nasledujúca stránka:

EKO REŽ NAST										
EKO REŽ NAST TYP:										
<table border="1" style="width: 100%; text-align: center;"> <tr> <td>1</td> <td>2</td> <td>3</td> <td>4</td> <td>5</td> <td>6</td> <td>7</td> <td>8</td> <td>9</td> </tr> </table>		1	2	3	4	5	6	7	8	9
1	2	3	4	5	6	7	8	9		
 VSTUP										

46

Prechádzajte pomocou „◀“ a „▶“. Stlačte „↵“ pre výber. Zobrazí sa nasledujúca stránka:

PREDNASTAV TEPLOTA		
PREDNS TEPL	NAST TEP POČASIE	EKO REŽ.
AKTUÁLNY STAV		ZP
EKO ČASOV		VYP
ZAČ.		08:00
KON		19:00
ZP/VYP		

47

Na aktiváciu/deaktiváciu použite „“; na posúvanie použite „▼“ a „▲“.

PREDNASTAV TEPLOTA		
PREDNS TEPL	NAST TEP POČASIE	EKO REŽ.
AKTUÁLNY STAV		VYP
EKO ČASOV		VYP
ZAČ.		08:00
KON		19:00
NASTAV		

48

Keď je kurzor na „ZAČ.“ alebo „KON“, na prechádzanie použite „◀“, „▶“, „▼“, „▲“ a pre nastavenie času použite „▼“ a „▲“.



- „EKO REŽ NAST“ má dva typy kriviek:

- 1) krivka nastavenia vysokej teploty pre vykurovanie;
- 2) krivka nastavenia nízkej teploty pre vykurovanie;

Má len krivku nastavenia vysokej teploty pre vykurovanie, keď je nastavená vysoká teplota pre vykurovanie.

Má len krivku nastavenia nízkej teploty pre vykurovanie, ak je nízka teplota nastavená pre vykurovanie.

- Pozri „PRESERV TECHN“ > „REŽ NAST OHRV“ v príručke na používanie a inštaláciu.
- Ak je aktivovaný „EKO REŽ.“ (ZP), požadovanú teplotu (T1S) nie je možné nastaviť.
- Je možné zvoliť nízke alebo vysoké nastavenie teploty pre vykurovanie: pozri „Tabuľka 1-2“.
- Ak „EKO REŽ.“ je aktivovaný (ZP) a „EKO ČASOV“ je deaktivovaný (VYP), jednotka pracuje vždy v režime „EKO“.
- Ak je aktivovaný „EKO REŽ.“ (ZP) a aktivovaný „EKO ČASOV“ (ZP), zariadenie pracuje v režime „EKO“ podľa času spustenia a ukončenia.



### 6.3 TEPLÁ ÚŽITKOVÁ VODA (TÚV).

Funkcia „TÚV“ vo všeobecnosti zahŕňa nasledujúce položky:

- DEZINFEKC;
- RÝCH TÚV;
- TBH;
- TÚV TÚV.

#### DEZINFEKC.

Funkcia „DEZINFEKC“ odstraňuje baktérie legionella. Počas funkcie dezinfekcie musí teplota v ohrievači dosiahnuť 65-70 °C.

Teplota dezinfekcie sa nastavuje v „REŽ TÚV“. Pozri „PRE SERV TECHN“ > „1.NASTAV REŽIMU TÚV“ > „1.2 DEZINFEKC“ v príručke na používanie a inštaláciu.

Prejdite na „☐“ > „TEPLÁ VODA V DOMÁC(TÚV)“ > „DEZINFEKC“. Stlačte „←“.

Zobrazí sa nasledujúca stránka:

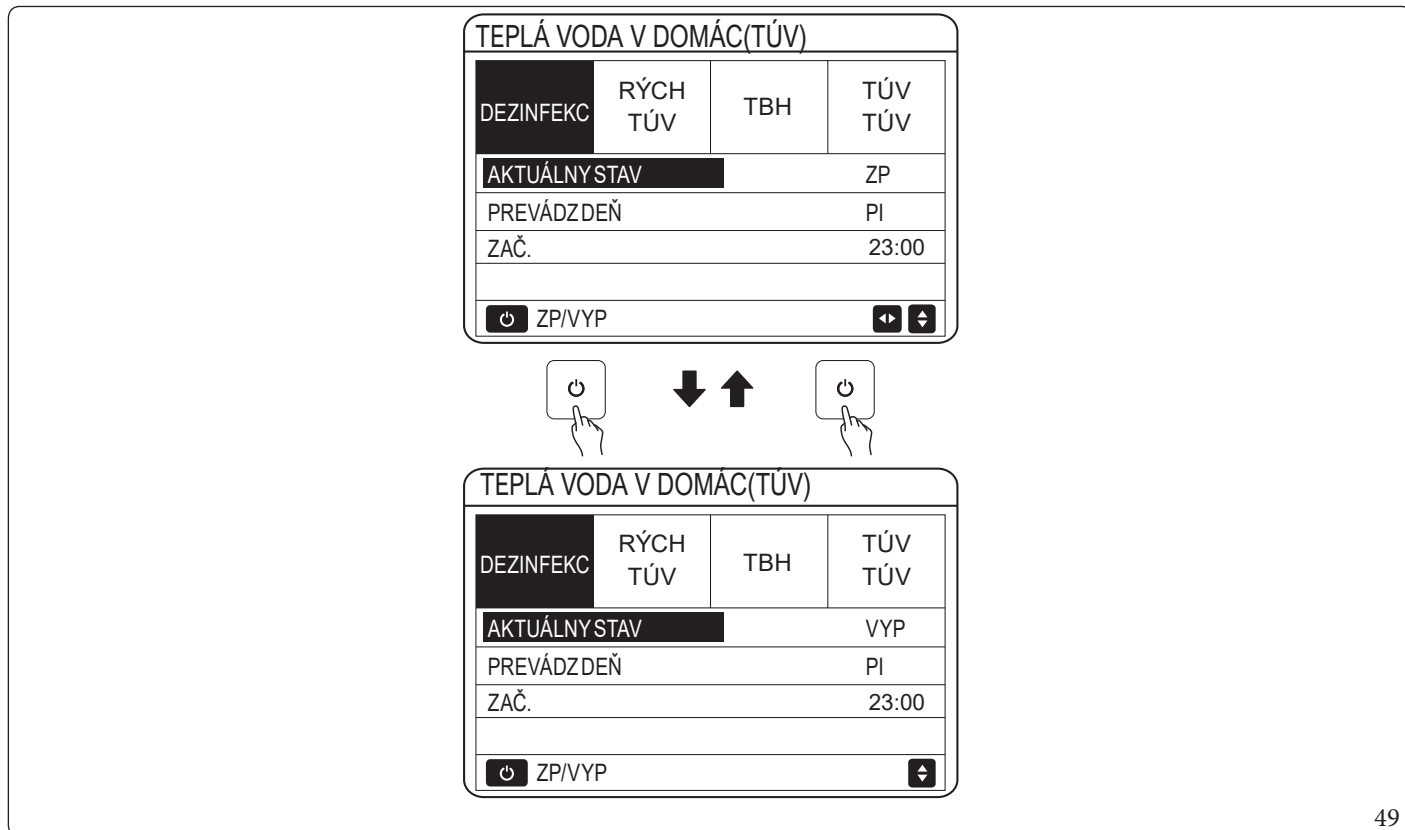

49

Pomocou „←“, „→“, „▼“, „▲“ prechádzajte a pomocou „▼“ a „▲“ upravte parametre pri nastavovaní „PREVÁDZ DEŇ“ a „ZAČ.“. Ak je „PREVÁDZ DEŇ“ nastavené na „PI“ a „ZAČ.“ je nastavené na 23:00, funkcia dezinfekcie sa aktivuje v piatok o 23:00.

Ak je funkcia dezinfekcie aktívna, zobrazí sa nasledujúca stránka:

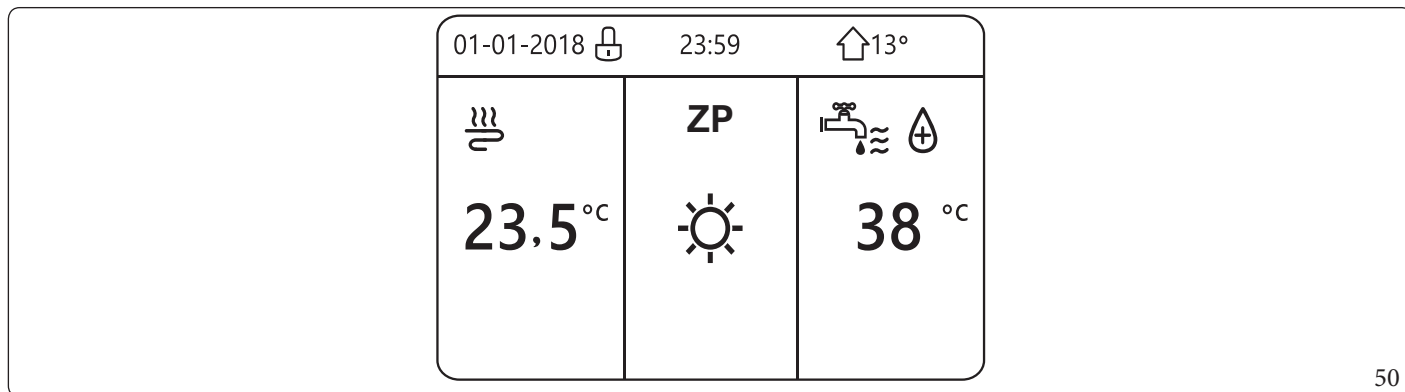

50



## TBH



Funkcia „TBH“ umožňuje nútený ohrev vody v zásobníku. V rovnakej situácii je potrebné chladenie alebo vykurovanie a systém tepelného čerpadla pracuje na výrobu chladu alebo tepla. Potrebná je však aj teplá úžitková voda.

Okrem toho, ak systém tepelného čerpadla nie je dostatočný, na ohrev vody v zásobníku možno použiť funkciu „TBH“.

Prejdite na „“ > „TEPLÁ VODA V DOMÁC(TÚV)“ > „TBH“. Stlačte „“.

**TEPLÁ VODA V DOMÁC(TÚV)**

DEZIN- FEKC	RÝCH TÚV	TBH	TÚV TÚV
AKTUÁLNY STAV			ZP
 ZP/VYP			

↓ ↑







**TEPLÁ VODA V DOMÁC(TÚV)**

DEZIN- FEKC	RÝCH TÚV	TBH	TÚV TÚV
AKTUÁLNY STAV			VYP
 ZP/VYP			

52

Pomocou „“ vyberte aktívny (ZP) alebo deaktivovaný (VYP). Na ukončenie použite „“.

Ak je „TBH“ aktívny, zobrazí sa nasledujúca stránka:



01-01-2018	23:59	↑13°
 <span style="font-size: 2em;">35 °C</span> 	<span style="font-size: 2em;">ZP</span> 	 <span style="font-size: 2em;">38 °C</span> 

53



Ak je „AKTUÁLNY STAV“ deaktivované (VYP), „TBH“ nie je možné aktivovať. Ak je snímač ohrievača (T5) vadný, elektrický odpor ohrievača nemôže fungovať.

## TÚVTÚV.

Funkcia „TÚVTÚV“ umožňuje rovnomerné udržovanie teploty vo vnútri zásobníka aktiváciou obehového čerpadla TÚV. Prejdite na „ > „TEPLÁ VODA V DOMÁC(TÚV)“ > „TÚVTÚV“. Stlačte „“.

Zobrazí sa nasledujúca stránka:

TEPLÁ VODA V DOMÁC(TÚV)				1/2	
DEZIN- FEKC	RÝCH TÚV	TBH	TÚV TÚV		
Č.	ZAČ.	Č.	ZAČ.		
T1 <input type="checkbox"/>	00:00	T4 <input type="checkbox"/>	00:00		
T2 <input type="checkbox"/>	00:00	T5 <input type="checkbox"/>	00:00		
T3 <input type="checkbox"/>	00:00	T6 <input type="checkbox"/>	00:00		

54

TEPLÁ VODA V DOMÁC(TÚV)				2/2	
DEZIN- FEKC	RÝCH TÚV	TBH	TÚV TÚV		
Č.	ZAČ.	Č.	ZAČ.		
T7 <input type="checkbox"/>	00:00	T10 <input type="checkbox"/>	00:00		
T8 <input type="checkbox"/>	00:00	T11 <input type="checkbox"/>	00:00		
T9 <input type="checkbox"/>	00:00	T12 <input type="checkbox"/>	00:00		

55

Prejdite na „“, stlačte „“ pre výber alebo zrušenie výberu ( časovač je vybraný;  časovač nie je vybraný).

TEPLÁ VODA V DOMÁC(TÚV)				1/2	
DEZIN- FEKC	RÝCH TÚV	TBH	TÚV TÚV		
Č.	ZAČ.	Č.	ZAČ.		
T1 <input checked="" type="checkbox"/>	00:00	T4 <input type="checkbox"/>	00:00		
T2 <input type="checkbox"/>	00:00	T5 <input type="checkbox"/>	00:00		
T3 <input type="checkbox"/>	00:00	T6 <input type="checkbox"/>	00:00		

56

Pomocou „“, „“, „“, „“ prechádzajte a pomocou „“ a „“ nastavte parametre.

Príklad: bol nastavený parameter týkajúci sa „TÚVTÚV“ (pozri „PRE SERV TECHN“ > „1.NASTAV REŽIMU TÚV“ v príručke na používanie a inštaláciu). „RUNNINGTIME PUMP\_D“ je 30 minút.

Č.	START
1	6:00
2	7:00
3	8:00
4	9:00

ČERPADLO sa aktivuje, ako je ukázané nižšie:

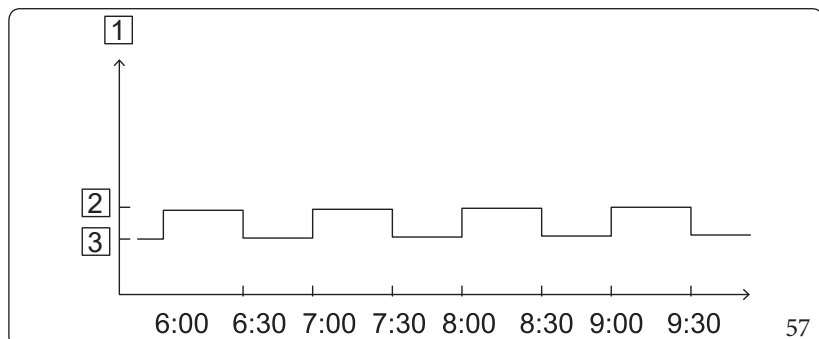

Legenda (Obr. 57):

- 1 - Čerpadlo
- 2 - ON
- 3 - OFF

## 6.4 PROGRAMOVANIE.

Ponuka „PLÁN“ obsahuje nasledujúce položky:

- ČASOV;
- TÝŽDEN PLÁN;
- SCHEDULE CHECK;
- ZRUŠIŤ ČASOV.

### ČASOV.

Ak je aktivované týždenné programovanie a časovač je deaktivovaný, platí posledné nastavenie. Ak je aktivovaný „ČASOV“, na úvodnej stránke sa zobrazí ☹.

PLÁN 1/2				
ČASOV	TÝŽDEN PLÁN	SCHEDULE CHECK	ZRUŠIŤ ČASOV	
Č.	ZAČ.	KON	REŽ.	TEPL
1 <input type="checkbox"/>	00:00	00:00	KOT	0°C
2 <input type="checkbox"/>	00:00	00:00	KOT	0°C
3 <input type="checkbox"/>	00:00	00:00	KOT	0°C

58

PLÁN 2/2				
ČASOV	TÝŽDEN PLÁN	SCHEDULE CHECK	ZRUŠIŤ ČASOV	
Č.	ZAČ.	KON	REŽ.	TEPL
4 <input type="checkbox"/>	00:00	00:00	KOT	0°C
5 <input type="checkbox"/>	00:00	00:00	KOT	0°C
6 <input type="checkbox"/>	00:00	00:00	KOT	0°C

59

Pomocou „◀“, „▶“, „▼“, „▲“ prechádzajte a pomocou „▼“ a „▲“ nastavte čas, režim a teplotu.

Prejdite na „■“, stlačte „←“ pre výber alebo zrušenie výberu (  časovač je vybraný;  „ČASOV“ časovač nie je vybraný). Možno nastaviť šesť časovačov.

Ak chcete zrušiť „ČASOV“, posuňte kurzor na „■“ a stlačte „←“. Ikona  sa zmení na  a „ČASOV“ nie je aktívny.

Ak je nastavený čas začiatku neskorší ako čas konca (alebo ak je teplota mimo rozsahu režimu), zobrazí sa nasledujúca stránka:

PLÁN			
ČASOV	TÝŽDEN PLÁN	SCHEDULE CHECK	ZRUŠIŤ ČASOV
Časovač 1 nie je potrebný.			
Čas začiatku je rovnaký ako čas konca.			
<input type="button" value="←"/> VSTUP			

60

- Príklad:

Šesť časovačov je nastavených podľa nasledujúceho obrázku:

Č.	ZAČ.	KON	REŽ.	TEPL
T1	1:00	3:00	TÚV	50°C
T2	7:00	9:00	OHRV	28°C
T3	11:30	13:00	CHLD	20°C
T4	14:00	16:00	OHRV	28°C
T5	15:00	19:00	CHLD	20°C
T6	18:00	23:30	TÚV	50°C

ČERPADLO sa aktivuje, ako je ukázané nižšie:

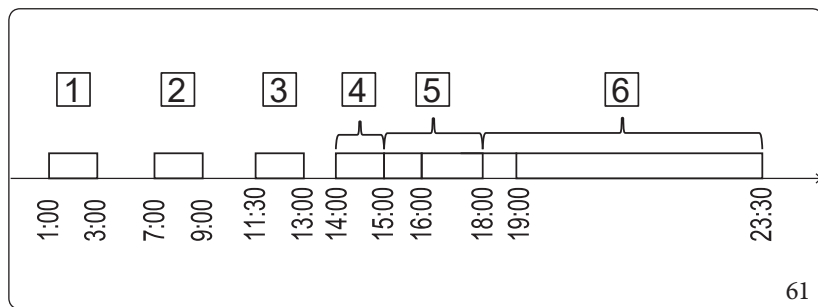

Legenda (Obr. 61):

- 1 - TÚV
- 2 - OHRV
- 3 - CHLD
- 4 - OHRV
- 5 - CHLD
- 6 - TÚV

Ovládací panel sa aktivuje v nasledujúcich časových pásmach:

TIME	Prevádzka ovládacieho panela
1:00	„REŽ TÚV“ je aktivované (ZP)
3:00	„REŽ TÚV“ je deaktivované (VYP)
7:00	„REŽ OHREV“ je aktivované (ZP)
9:00	„REŽ OHREV“ je deaktivované (VYP)
11:30	„REŽ. CHLD“ je aktivované (ZP)
13:00	„REŽ. CHLD“ je deaktivované (VYP)
14:00	„REŽ OHREV“ je aktivované (ZP)
15:00	„REŽ. CHLD“ je aktivované (ZP) a „REŽ OHREV“ je deaktivované (VYP)
18:00	„REŽ TÚV“ je aktivované (ZP) a „REŽ. CHLD“ je deaktivované (VYP)
23:30	„REŽ TÚV“ je deaktivované (VYP)



Aksa v časovači zhoduje čas spustenia a čas ukončenia, je časovač neplatný.

## Týždenné programovanie.



Ak je časovač aktivovaný a týždenné programovanie je deaktivované, platí posledné nastavenie.

Ak je aktivovaný „TÝŽDEN PLÁN“, na úvodnej stránke sa zobrazí „7“

Prejdite na „“ > „PLÁN“ > „TÝŽDEN PLÁN“. Stlačte „“.



Zobrazí sa nasledujúca stránka:

PLÁN

ČASOV	TÝŽDEN PLÁN	SCHEDU- LE CHECK	ZRUŠIŤ ČASOV
PO	UT	ST	ŠT
<input checked="" type="checkbox"/>	<input type="checkbox"/>	<input type="checkbox"/>	<input type="checkbox"/>
VSTUP		ZRUŠIŤ	
 PI		VÝBER 	

62

Najprv vyberte dni v týždni, ktoré chcete naprogramovať.



Pomocou „“ a „“ prechádzajte, stlačte „“ pre výber alebo zrušenie výberu dňa.

„PO“ znamená, že je vybraný deň, „PO“ znamená, že je vybraný konkrétny deň.



Pri aktivácii funkcie „TÝŽDEN PLÁN“ je potrebné nastaviť aspoň dva dni.

PLÁN

ČASOV	TÝŽDEN PLÁN	SCHEDU- LE CHECK	ZRUŠIŤ ČASOV
PO	UT	ST	ŠT
<input type="checkbox"/>	<input type="checkbox"/>	<input type="checkbox"/>	<input type="checkbox"/>
VSTUP		ZRUŠIŤ	
 PI		VÝBER 	



63

Pomocou „“ a „“ prechádzajte, stlačte „“ pre NASTAVENIE, stlačte „VSTUP“. Vybrané sú dni od pondelka do piatku, ktoré majú rovnaký rozvrh.

Zobrazia sa nasledujúce stránky:

PLÁN 1/2



ČASOV	TÝŽDEN PLÁN	SCHEDU- LE CHECK	ZRUŠIŤ ČASOV
Č.	ZAČ.	KON	REŽ. TEPL
1	<input type="checkbox"/> 00:00	00:00	HEAT 0°C
2	<input type="checkbox"/> 00:00	00:00	HEAT 0°C
3	<input type="checkbox"/> 00:00	00:00	HEAT 0°C

64

PLÁN 2/2

ČASOV	TÝŽDEN PLÁN	SCHEDU- LE CHECK	ZRUŠIŤ ČASOV
Č.	ZAČ.	KON	REŽ. TEPL
4	<input type="checkbox"/> 00:00	00:00	OHRV 0°C
5	<input type="checkbox"/> 00:00	00:00	OHRV 0°C
6	<input type="checkbox"/> 00:00	00:00	OHRV 0°C

65

Pomocou „“, „“, „“, „“ prechádzajte a nastavte čas, režim a teplotu.

Je možné konfigurovať rôzne nastavenia časovača vrátane času začiatku a konca režimu a teploty. Vráťane „REŽ OHREV“, „REŽ. CHLD“ a „REŽ TŮV“.



Spôsob nastavenia sa vzťahuje na nastavenia časovača. Čas ukončenia musí byť neskorší ako čas začiatku. V opačnom prípade sa zobrazí správa „Timer is useless“, t. j. nie je možné ho aktivovať.

### Kontrola programovania.

Funkcia „SCHEDULE CHECK“ môže kontrolovať iba týždenné programovanie.

Prejdite na „“ > „PLÁN“ > „SCHEDULE CHECK“. Stlačte „“. Zobrazí sa nasledujúca stránka:

**PLÁN**

ČASOV	TÝŽDEN PLÁN	SCHEDULE CHECK	ZRUŠIŤ ČASOV
WEEKLY SCHEDULE CHECK			
 VSTUP <span style="float: right;"></span>			

66

**SCHEDULE CHECK**

DEŇ	Č.	REŽ.	NAS	ZAČ.	KON
PO <input type="checkbox"/>	T1	<input type="checkbox"/> OHRV	0°C	00:00	00:00
	T2	<input type="checkbox"/> OHRV	0°C	00:00	00:00
	T3	<input type="checkbox"/> OHRV	0°C	00:00	00:00
	T4	<input type="checkbox"/> OHRV	0°C	00:00	00:00
	T5	<input type="checkbox"/> OHRV	0°C	00:00	00:00
	T6	<input type="checkbox"/> OHRV	0°C	00:00	00:00



67



Stlačením „“ a „“ zobrazíte časovač od pondelka do nedele.

### ZRUŠIŤ ČASOVAČ.

Prejdite na „“ > „PLÁN“ > „ZRUŠIŤ ČASOV“. Stlačte „“.

Zobrazí sa nasledujúca stránka:



**PLÁN**







ČASOV	TÝŽDEN PLÁN	SCHEDULE CHECK	ZRUŠIŤ ČASOV
CHCETE ZRUŠIŤ			
ČASOVAČ A TÝŽDENNÝ PLÁN			
NIE                      ÁNO			
 VSTUP <span style="float: right;"></span>			

68

Pomocou „“, „“, „“ a „“ prejdite na „ÁNO“, stlačte „“ pre zrušenie časovača.

Pre výstup z „ZRUŠIŤ ČASOV“ stlačte „“.

Aksú aktivované funkcie „ČASOV“ alebo „TÝŽDEN PLÁN“, na úvodnej stránke sa zobrazí ikona časovača „“ alebo ikona týždenného programovania „“.

01-01-2018 	23:59 	 13°
 <b>23,5 °C</b>	<b>ZP</b> 	 <b>38 °C</b>

69



Aksa zruší „ČASOV“ alebo „TÝŽDEN PLÁN“, ikona „☾“ alebo „7“ z úvodnej stránky zmizne.

01-01-2018	23:59	13°
 <b>23,5 °C</b>	<b>ZP</b> 	 <b>38 °C</b>

70



Je nutné obnoviť „ČASOV“, „TÝŽDEN PLÁN“ pri prechode z nastavenia „5.1 TEPL PRÚDEN VODY“ na „5.2 TEPL IZBY“ alebo z nastavenia „5.2 TEPL IZBY“ na „5.1 TEPL PRÚDEN VODY“.  
„ČASOV“ alebo „TÝŽDEN PLÁN“ nie sú platné ak je „6.TERMOSTAT V IZBE“ aktívny.



- „EKO REŽ.“ má najvyššiu prioritu. „ČASOV“ alebo „TÝŽDEN PLÁN“ majú strednú prioritu a „PREDNS TEPL“ alebo „NAST TEP POČASIE“ majú najnižšiu prioritu.
- „PREDNS TEPL“ alebo „NAST TEP POČASIE“ už nie sú platné, ak sa nastaví aktivácia funkcie „EKO REŽ.“. Je potrebné obnoviť „PREDNS TEPL“ alebo „NAST TEP POČASIE“ pri deaktivácii „EKO REŽ.“.
- „ČASOV“ alebo „TÝŽDEN PLÁN“ nie sú platné keď „EKO REŽ.“ nie je aktivovaný. „ČASOV“ alebo „TÝŽDEN PLÁN“ sú aktivované, keď „EKO REŽ.“ nepracuje.
- „ČASOV“ alebo „TÝŽDEN PLÁN“ majú rovnakú prioritu. Platí funkcia s najnovším nastavením. „PREDNS TEPL“ už neplatí, ak sú aktivované „ČASOV“ alebo „TÝŽDEN PLÁN“. „ČASOV“ alebo „TÝŽDEN PLÁN“ nemajú žiadny vplyv na „NAST TEP POČASIE“.
- „PREDNS TEPL“ a „NAST TEP POČASIE“ majú rovnakú prioritu. Platná je funkcia s najnovším nastavením.



Je možné naprogramovať všetky položky („PREDNS TEPL“, „EKO“, „REŽ.“, „DEZINFEKC“, „TÚV TÚV“, „ČASOV“, „TÝŽDEN PLÁN“, „TICHÝ REŽ.“, „SVIATOK DOMA“) nastavením príslušnej funkcie na „ZP/VYP“ od času začatia do času ukončenia.

## 6.5 VOLITEĽNÉ MOŽNOSTI.

Ponuka „MOŽNOSTĽ“ obsahuje nasledujúce položky:

- TICHÝ REŽ.;
- SVIATOK PREČ;
- SVIATOK DOMA;
- ZÁL OHRIEVAČA.

### TICHÝ REŽ.

„TICHÝ REŽ.“ znižuje hladinu hluku zariadenia. Tým sa však znižuje aj vykurovací/chladiaci výkon systému.

Tichý režim má dve úrovne.

Úroveň 2 je tichšia ako úroveň 1 a jej vykurovací alebo chladiaci výkon je tiež nižší.



Tichý režim možno použiť v nasledujúcimi spôsobmi:

1. Neustály tichý režim;

2. Tichý režim podľa časovača.

- Prejdite na úvodnú stránku a skontrolujte, či je aktivovaný tichý režim. Ak je aktivovaný tichý režim, na úvodnej stránke sa aktivuje „“.

- Prejdite na „“ > „MOŽNOSTĽ“ > „TICHÝ REŽ.“. Stlačte „“ . Zobrazí sa nasledujúca stránka:

MOŽNOSTĽ				1/2
TICHÝ REŽ.	SVIATOK PREČ	SVIATOK DOMA	ZÁL OHRIEVAČA	
AKTUÁLNY STAV			VYP	
TICHÁ ÚROVEŇ			ÚROV 1	
SPUST ČASOV1			12:00	
UKONČ ČAS1			15:00	
		ZP/VYP		



71

Pomocou „“ vyberte aktivovaný (ZP) alebo deaktivovaný (VYP).

Popis: ak je „AKTUÁLNY STAV“ nastavené na „VYP“, „TICHÝ REŽ.“ neplatí.



Ak je vybraná možnosť „TICHÁ ÚROVEŇ“ a stlačíte „“ alebo „“, zobrazí sa nasledujúca stránka:

ÚROVEŇ 1

MOŽNOSTĽ				
TICHÝ REŽ.	SVIATOK PREČ	SVIATOK DOMA	ZÁL OHRIEVAČA	
AKTUÁLNY STAV			ZP	
TICHÁ ÚROVEŇ			ÚROV 1	
SPUST ČASOV1			12:00	
UKONČ ČAS1			15:00	
		NASTAV		

72



ÚROVEŇ 2

MOŽNOSTĽ				
TICHÝ REŽ.	SVIATOK PREČ	SVIATOK DOMA	ZÁL OHRIEVAČA	
AKTUÁLNY STAV			ZP	
TICHÁ ÚROVEŇ			ÚROVEŇ 2	
SPUST ČASOV1			12:00	
UKONČ ČAS1			15:00	
				

73

Pomocou „“ a „“ vyberte úroveň 1 alebo 2. Stlačte „“.

Ak je vybratá možnosť tichého ČASOVAČA, stlačte „“ pre prístup. Zobrazí sa nasledujúca stránka:

MOŽNOSŤ				2/2
TICHÝ REŽ.	SVIATOK PREČ	SVIATOK DOMA	ZÁL OHRIEVAČA	
ČASOV1			VYP	
SPUST ČASOV2			22:00	
UKONČ ČAS2			07:00	
ČASOV2			VYP	
				 

74

Možno nastaviť dva časovače. Prejdite na „“, stlačte „OK“ pre výber alebo zrušenie výberu.



Aksa zruší výber oboch časovačov, tichý režim je vždy aktívny. V opačnom prípade sa prevádzka vykonáva na časovom základe.

#### Dovolenka mimo domova.

- Ak je aktívovaný režim „SVIATOK PREČ“, na úvodnej stránke sa zobrazí .

Funkcia „SVIATOK PREČ“ vám umožní zabrániť zamrznutiu domu v zime, keď ste na dovolenke, a opätovne aktivovať jednotku pred koncom dovolenky.

Prejdite na „“ > „MOŽNOSŤ“ > „SVIATOK PREČ“. Stlačte „“ . Zobrazí sa nasledujúca stránka:

MOŽNOSŤ				1/2
TICHÝ REŽ.	SVIATOK PREČ	SVIATOK DOMA	ZÁL OHRIEVAČA	
AKTUÁLNY STAV			VYP	
REŽ TÚV			ZP	
DEZINFEKC			ZP	
REŽ OHREV			ZP	
 ZP/VYP				

75

MOŽNOSŤ				2/2
TICHÝ REŽ.	SVIATOK PREČ	SVIATOK DOMA	ZÁL OHRIEVAČA	
OD			00-00-2000	
DO			00-00-2000	
				

76

Príklad použitia: v zime odchádzate preč. Dnes je 31.12.2018 a o dva dni (1.2.2018) začínajú prázdniny.



- Povedzme, že ste v nasledujúcej situácii: za 2 dni odchádzate na 2 týždne preč počas zimy.

- Chcete ušetriť energiu, ale zároveň zabrániť zamrznutiu domu.

Môžete teda urobiť nasledovné:

1. Nakonfigurujte nižšie uvedené nastavenie Holiday away.

2. Aktivujte režim dovolenky.

Prejdite na „“ > „MOŽNOSŤ“ > „SVIATOK PREČ“. Stlačte „“ .

Pomocou „“ vyberte aktivované (ZP) alebo deaktivované (VYP) a pomocou „“, „“, „“, „“ prechádzajte a nastavujte.

Setting	Hodnota
SVIATOK PREČ	ZP
OD	2 February 2018
DO	16. februára 2018
PREVÁDZREŽ	OHRV
DEZINFEKC	ZP



- Ak je „REŽTÚV“ aktivovaný v režime „SVIATOK PREČ“, používateľom nastavená dezinfekcia je neplatná.
- Ak je režim „SVIATOK PREČ“ aktivovaný, časovač a týždňové programovanie sú neplatné.
- Ak je „AKTUÁLNY STAV“ deaktivované (VYP), „SVIATOK PREČ“ je deaktivovaná (VYP).
- Ak je „AKTUÁLNY STAV“ aktivované (ZP), „SVIATOK PREČ“ je aktivovaná (ZP).
- Dezinfekcia jednotky sa vykonáva v posledný deň o 23:00, ak je aktivovaná funkcia jednotky.
- Ak je aktivovaný režim „SVIATOK PREČ“, predtým nastavené klimatické krivky sú neplatné a automaticky nadobudnú platnosť na konci obdobia nastaveného pre „SVIATOK PREČ“.
- Preddefinovaná teplota je neplatná, keď je aktivovaný režim „SVIATOK PREČ“, ale preddefinovaná hodnota sa stále zobrazuje na hlavnej stránke.

## SVIATOK DOMA.

Funkcia „SVIATOK DOMA“ umožňuje aplikovať zmeny v bežnom programovaní bez toho, aby ste ich museli meniť, keď ste doma na dovolenke.

- Počas dovolenky môžete používať dovolenkový režim a uplatňovať zmeny v bežnom programovaní bez toho, aby ste ich museli meniť.

Obdobie	Programovanie
Pred a po dovolenke	Aktivuje sa normálne programovanie
Počas dovolenky	Aktivujú sa nakonfigurované nastavenia týkajúce sa dovolenky

Ak je aktivovaný režim „SVIATOK DOMA“, na stránke sa zobrazí .

Prejdite na „“ > „MOŽNOST“ > „SVIATOK DOMA“. Stlačte „“. Zobrazí sa nasledujúca stránka:

MOŽNOSŤ



TICHÝ REŽ.	SVIATOK PREČ	SVIATOK DOMA	ZÁL OHRIEVAČA
AKTUÁLNY STAV			VYP
OD			00-00-2000
DO			00-00-2000
ČASOV			VSTUP
◀ ZP/VYP		▶	

77

Pomocou „“ vyberte aktivované (ZP) alebo deaktivované (VYP) a pomocou „“, „“, „“, „“ prechádzajte a nastavujte.

Ak je „AKTUÁLNY STAV“ deaktivované (VYP), „SVIATOK DOMA“ je deaktivovaná (VYP).

Ak je „AKTUÁLNY STAV“ aktivované (ZP), „SVIATOK DOMA“ je aktivovaná (ZP).

Na úpravu dátumu použite „“ a „“.

- Pred a po dovolenke sa aktivuje normálne programovanie.



Pri zmene prevádzkového režimu jednotky je nutné ukončiť režim „SVIATOK PREČ“ alebo „SVIATOK DOMA“.

## ZÁLOHRIEVAČA

Funkcia „ZÁL OHRIEVAČA“ umožňuje vynútiť aktiváciu integrovaného elektrického odporu. Prejdite na „“ > „MOŽNOSTĽ“ > „ZÁLOHRIEVAČA“.

Stlačte „“.

- Ak nie je systémový integrovaný elektrický odpor (IBH) nastavený ako platný pomocou prepínača DIP na hlavnej doske hydronického modulu, zobrazí sa nasledujúca stránka:

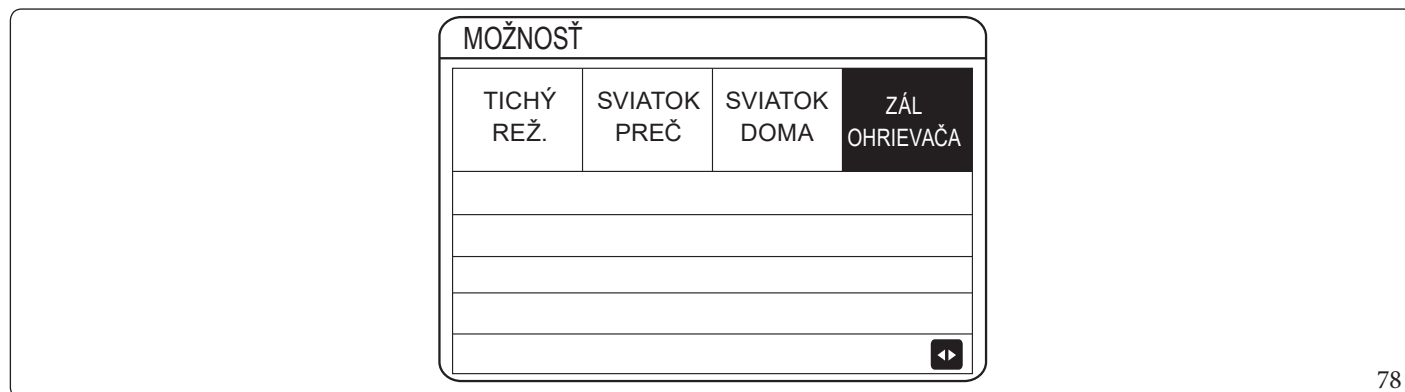

78

- Ak je systémový integrovaný elektrický odpor (IBH) nastavený ako platný pomocou prepínača DIP na hlavnej doske hydraulického modulu, zobrazí sa nasledujúca stránka:

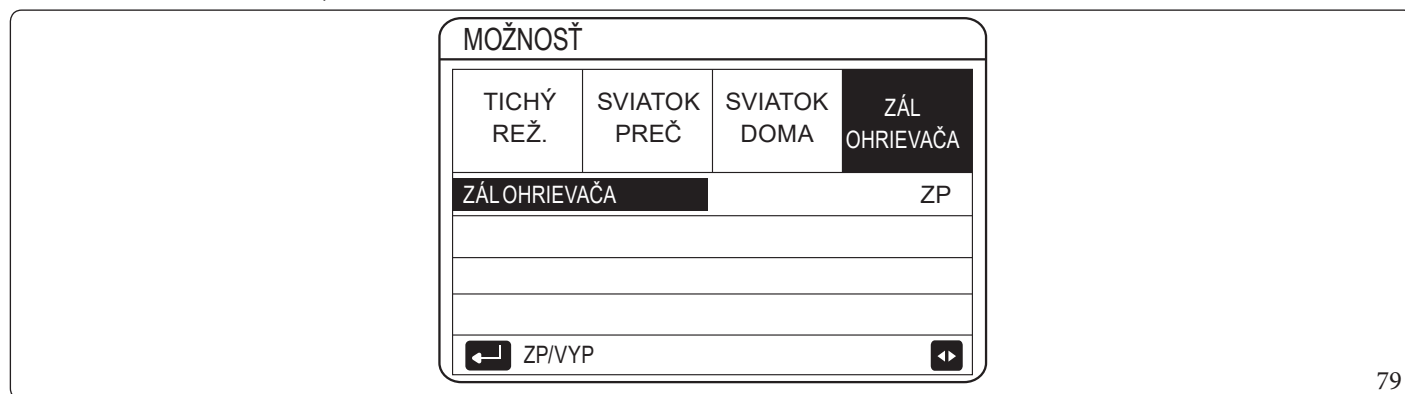

79

Pomocou „“ vyberte deaktivovaný (VYP) alebo aktivovaný (ZP).



- Ak je automatický prevádzkový režim nastavený na strane vykurovania alebo chladenia miestností, nie je možné zvoliť funkciu „ZÁLOHRIEVAČA“.
- Funkcia „ZÁLOHRIEVAČA“ nie je platná, ak je aktivované iba „REŽ OHREV“.

## 6.6 ZÁMOKPREDETI.

Funkcia „DET ZÁMOK“ zabraňuje zneužitiu zariadenia deťmi.

Nastavenia režimov a ovládanie teploty možno uzamknúť alebo odomknúť pomocou funkcie „DET ZÁMOK“.

Prejdite na „“ > „DET ZÁMOK“. Zobrazí sa stránka:

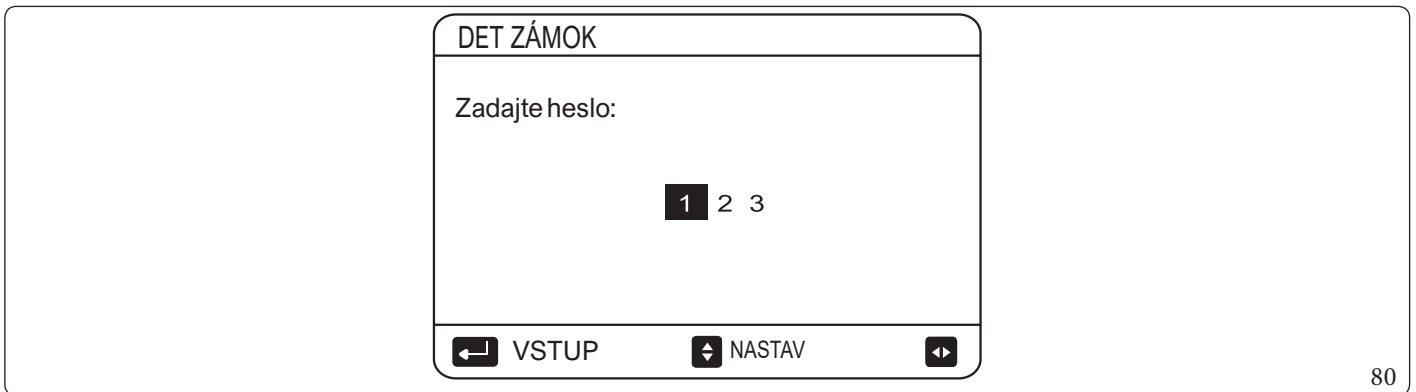

DET ZÁMOK

Zadajte heslo:

1 2 3

VSTUP NASTAV

80

Zadajte aktuálne heslo a zobrazí sa nasledujúca stránka:

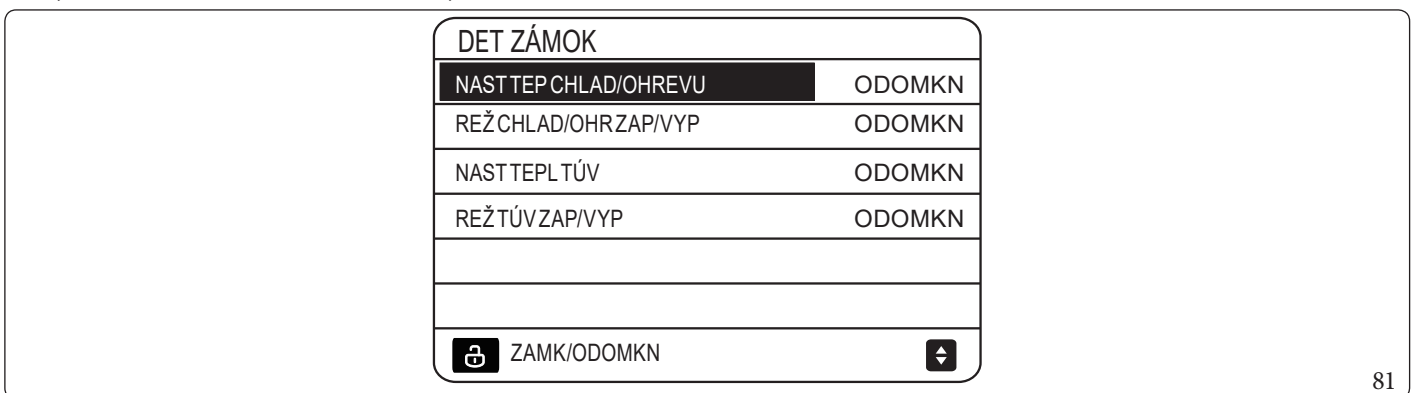

DET ZÁMOK

NAST TEP CHLAD/OHREUV	ODOMKN
REŽ CHLAD/OHRZAP/VYP	ODOMKN
NAST TEPL TŮV	ODOMKN
REŽ TŮV ZAP/VYP	ODOMKN

ZAMK/ODOMKN

81

Pomocou „▼“ a „▲“ prechádzajte a pomocou  vyberte možnosť LOCK alebo UNLOCK (ZAMK / ODOMKN).

Ak je „NAST TEP CHLAD/OHREUV“ uzamknuté, teplotu chladenia/vykurovania nie je možné nastaviť.

Ak chcete nastaviť teplotu chladenia/vykurovania, keď je uzamknutá, zobrazí sa nasledujúca stránka:

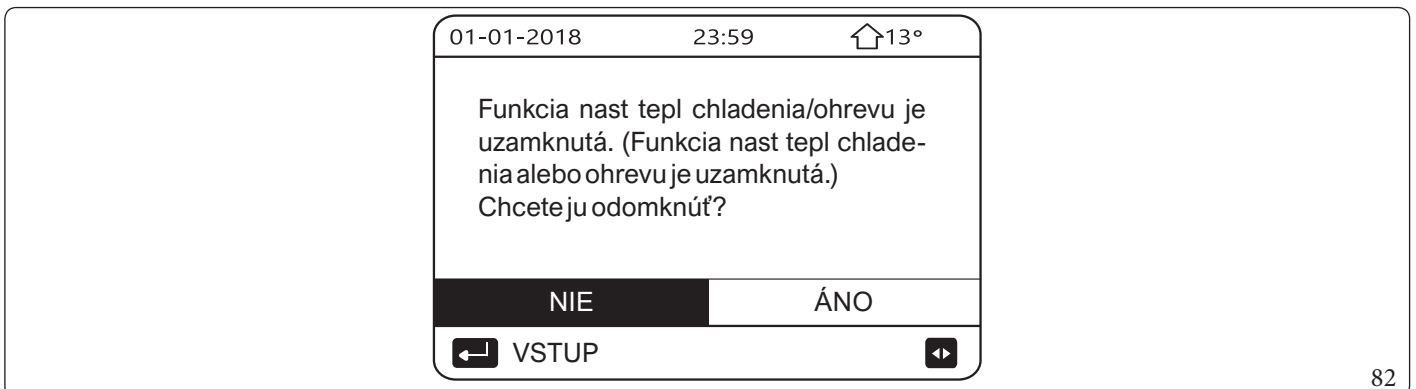

01-01-2018 23:59  13°

Funkcia nast tepl chladenia/ohrevu je uzamknutá. (Funkcia nast tepl chladenia alebo ohrevu je uzamknutá.)  
Chcete ju odomknúť?

NIE ÁNO

VSTUP

82

Nie je možné aktivovať ani deaktivovať „REŽ CHLAD/OHR ZAP/VYP“, ak je funkcia uzamknutá.

Ak chcete aktivovať alebo deaktivovať „REŽ CHLAD/OHR ZAP/VYP“, keď je funkcia uzamknutá, zobrazí sa nasledujúca stránka:

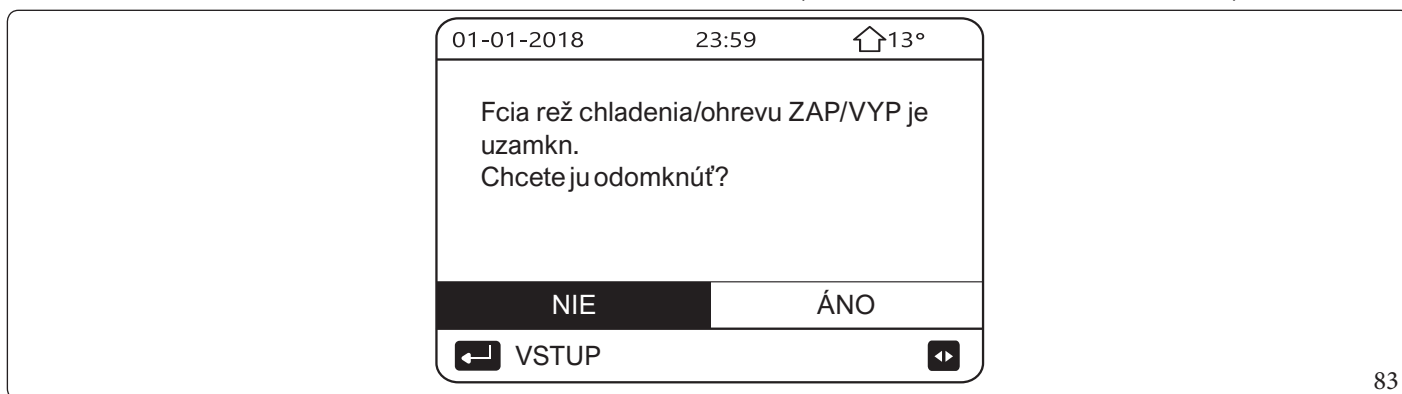

83

Regulácia „TÚV“ nie je možná, keď je „NASTTEPL TÚV“ uzamknuté.

Ak chcete nastaviť teplotu „TÚV“, keď je „NASTTEPL TÚV“ uzamknuté, zobrazí sa nasledujúca stránka:

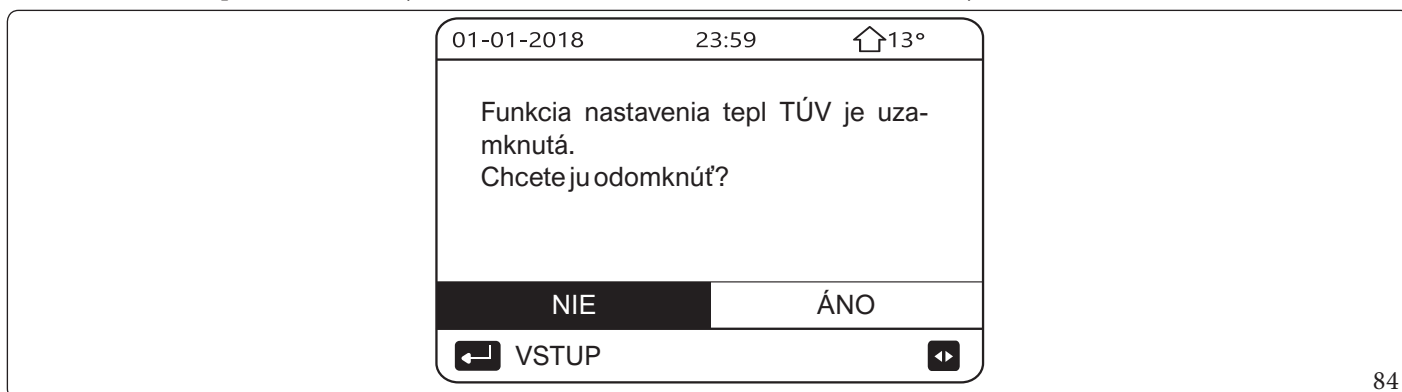

84

Nie je možné aktivovať ani deaktivovať režim „TÚV“, ak je funkcia „REŽ TÚV ZAP/VYP“ uzamknutá.

Ak chcete aktivovať alebo deaktivovať „TÚV“, keď je funkcia „REŽ TÚV ZAP/VYP“ uzamknutá, zobrazí sa nasledujúca stránka:

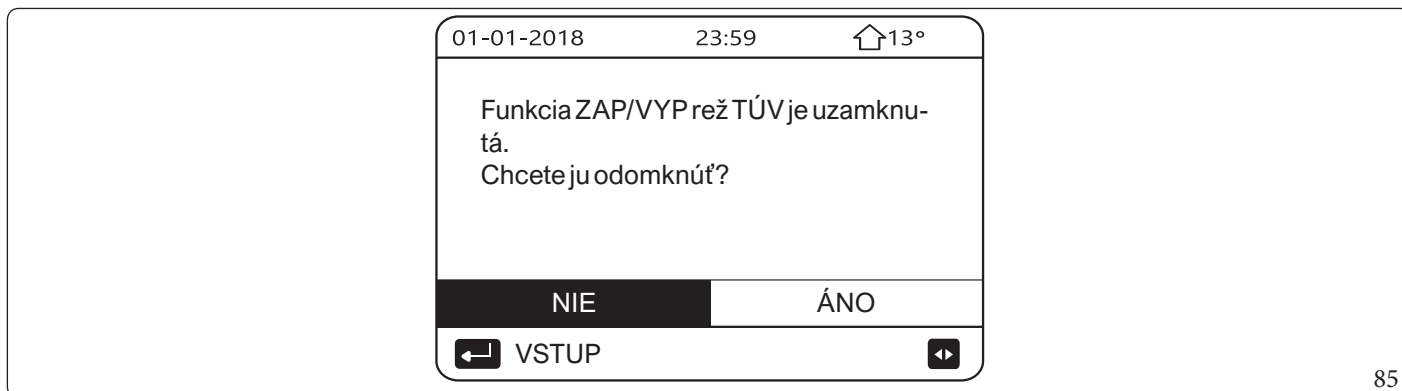

85



## 6.7 TECHNICKÉ INFORMÁCIE.

### TECHNICKÉ INFORMÁCIE

Ponuka „TECHNICKÉ INFORMÁCIE“ obsahuje nasledujúce položky:

- SERVISHOVR;
- CHYBA KÓD;
- PARAMETER;
- DISPLEJ.

**Ako vstúpiť do ponúk „TECHNICKÉ INFORMÁCIE“.**

- Prejdite na „“ > „SERVISHOVR“.
- Stlačte „“. Zobrazí sa nasledujúca stránka:

Služobné volanie môže obsahovať telefónne číslo alebo číslo mobilného telefónu.



Inštaláčny technik môže zadať telefónne číslo. Viz ods. 6.9 „Pre servisného technika.“

TECHNICKÉ INFORMÁCIE			
SERVISHOVR	CHYBA KÓD	PARAMETER	DISPLEJ
TEL. Č.	000000000000		
MOBILNÉ Č.	000000000000		





86

Ponuka „CHYBA KÓD“ označuje výskyt poruchy alebo problému a zobrazuje význam kódu chyby.

TECHNICKÉ INFORMÁCIE			
SERVISHOVR	CHYBA KÓD	PARAMETER	DISPLEJ
E2	#00	14:10	01-01-2018
E2	#00	14:00	01-01-2018
E2	#00	13:50	01-01-2018
E2	#00	13:20	01-01-2018
	VSTUP		

87

Stlačte „“. Zobrazí sa stránka:

TECHNICKÉ INFORMÁCIE			
SERVISHOVR	CHYBA KÓD	PARAMETER	DISPLEJ
E2	#00	14:10	01-01-2018
E2	#00	14:00	01-01-2018
E2	#00	13:50	01-01-2018
E2	#00	13:20	01-01-2018
	VSTUP		

88



Stlačením „“ zobrazíte význam chybového kódu:

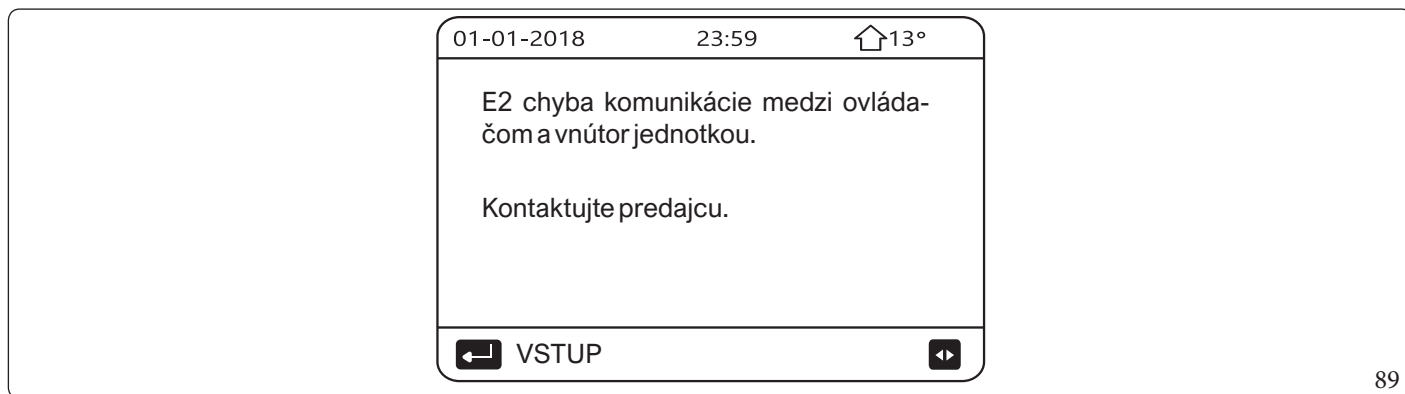

89



Je možné zaregistrovať maximálne osem kódov chýb.

Funkcia „PARAMETER“ umožňuje zobraziť hlavné parametre. K dispozícii sú dve stránky s parametrami:

TECHNICKÉ INFORMÁCIE 1/2			
SERVIS HOVR	CHYBA KÓD	PARA-METER	DISPLEJ
NASTIZBTEPL			26°C
HLAVNASTEPL			55°C
NASTTEPNÁDRŽ			55°C
AKTUÁLNAIZBTEPL			24°C

90

TECHNICKÉ INFORMÁCIE 2/2			
SERVIS HOVR	CHYBA KÓD	PARA-METER	DISPLEJ
HLAVNÁAKTTEPL			26°C
AKTUÁLTEPLNÁDRŽ			55°C

91

Funkcia „DISPLEJ“ sa používa na nastavenie ovládacieho panela:

TECHNICKÉ INFORMÁCIE 1/2			
SERVIS HOVR	CHYBA KÓD	PARA-METER	DISPLEJ
ČAS			12:30
DÁTUM			08-08-2018
JAZYK			SK
PODSVIET			ZP

92

TECHNICKÉ INFORMÁCIE 2/2			
SERVIS HOVR	CHYBA KÓD	PARA-METER	DISPLEJ
BZUČ			ZP
ČASZÁMKUDISPL			120 SEC
ČASCHODUSMART GRID			2 Hrs

93

Na vstup použite „“ a na posúvanie „“, „“, „“, „“.

## 6.8 PREVÁDZKOVÉ PARAMETRE.



Táto ponuka slúži inštaláčnemu alebo servisnému technikovi na kontrolu prevádzkových parametrov.

- Na úvodnej stránke prejdite na „☰“ > „PREVÁDZKOVÝ PARAM“.
- Stlačte „←“ „→“. K dispozícii je šesť stránok s prevádzkovými parametrami. Na posúvanie použite „▼“ a „▲“.

PREVÁDZKOVÝ PARAM	#00
POČET ONLINE JEDN	1
PREVÁDZREŽ	CHLD
STAVSV1	ZP
STAVSV2	VYP
STAVSV3	VYP
ČER_I	NIE
▲ ADDR.	1/9 ▼

94

PREVÁDZKOVÝ PARAM	#00
T5S_H.A_DHW	53°C
Tw2 TEPL VODY VOKRUHU2	35°C
T1S' C1 KLÍM. KRIV. TEPL	35°C
T1S2' C2 KLÍM. KRIV. TEPL.	35°C
TW_OVÝSTUP TEPL DOSKY W	35°C
TW_IVSTUP TEPL DOSKY W	30°C
▲ ADDR.	4/9 ▼

97

PREVÁDZKOVÝ PARAM	#00
RÝCH VENT	600 R/MIN
IDU CIEĽOVÁ FREKVENC	46Hz
OBMEDZENÝ TYP FREKVENC	5
PRÍVOD NAPATIE	230V
NAPATIE DC GENERATRIX	420V
PRÚD DC GENERATRIX	18A
▲ ADDR.	7/9 ▼

100

PREVÁDZKOVÝ PARAM	#00
ČER_O	VYP
PUMP_C	VYP
PUMP_S	VYP
PUMP_D	VYP
IBH	VYP
TBH	ZP
▲ ADDR.	2/9 ▼

95

PREVÁDZKOVÝ PARAM	#00
Tbt1 VY.NÁ. VYS. TEP.	35°C
Tbt2 VYRNÁDR VYS TEP	35°C
Tsolar	25°C
SOFTVÉR IDU	01-09-2019V01
▲ ADDR.	5/9 ▼

98

PREVÁDZKOVÝ PARAM	#00
TW_OVÝSTUP TEPL DOSKY W	35°C
TW_IVSTUP TEPL DOSKY W	30°C
T2 VÝST TEPL DOSKY F	35°C
T2B VSTUP TEP DOSKY F	35°C
Th TEPL NASÁV KOMP	5°C
Tp TEPL VÝPÚŠŤ KOMP	75°C
▲ ADDR.	8/9 ▼

101

PREVÁDZKOVÝ PARAM	#00
AHS	VYP
T1 TEPLOTA VYPÚŠŤ VODY	35°C
PRÚD VODY	1,72m³/h
KAPAC TEPEL ČERPAD	11,52kW
Spotreba energie	1000kWh
Ta TEPL IZBY	25°C
▲ ADDR.	3/9 ▼

96

PREVÁDZKOVÝ PARAM	#00
MODEL ODU	6kW
PRÚD KOMPRESORA	12A
FREKV KOMPRESOR	24Hz
ČAS CHDU KOMP	54 MIN
CELK ČAS CHDU KOMPR	1000Hrs
EXPANZNÝ VENTIL	200P
▲ ADDR.	6/9 ▼

99

PREVÁDZKOVÝ PARAM	#00
T3 TEPLOTA VONK VÝMENNÍKA	5°C
T4 VONK TEPL VZDUCHU	5°C
TEPL MODULU TF	55°C
P1 TLAK KOMPRES	2300kPa
SOFTVÉR HMI	01-09-2018V01
SOFTVÉR ODU	01-09-2018V01
▲ ADDR.	9/9 ▼

102



Zadanie parametra spotreby energie je nepovinné.

Parametre, ktoré nie sú v systéme aktivované, sú označené symbolom "--".

Výkon tepelného čerpadla je uvedený len ako referenčný údaj a nemá by sa používať na hodnotenie účinnosti jednotky.

Presnosť snímača je  $\pm 1^\circ\text{C}$ .

Parametre prietoku sa vypočítajú z prevádzkových parametrov čerpadla (len pre jednotky 4-16 kW).

Odchýlka sa mení v závislosti od rýchlosti toku.

Maximálna odchýlka je 15 %.

## 6.9 PRE SERVISNÉHO TECHNIKA.

### Informácie o „PRESERV TECHN“.



Ponuka „PRESERV TECHN“ je určená pre inštalačných a servisných technikov.

- Nastavenie funkcií zariadenia.
- Nastavenie parametrov.

#### Ako vstúpiť do ponuky „PRESERV TECHN“.

Prejdite na „“ > „PRESERV TECHN“. Stlačte „“.



- Ponuka „PRESERV TECHN“ je určená pre inštalačných alebo servisných technikov. Domáci používatelia NESMÚ meniť nastavenia prostredníctvom tejto ponuky.
- Z tohto dôvodu bola nastavená ochrana heslom, aby sa zabránilo neoprávnenému prístupu k servisným nastaveniam.
- Heslo je 234.

#### Ako vystúpiť z ponuky „PRESERV TECHN“.

Po nastavení všetkých parametrov stlačte „“. Zobrazí sa nasledujúca stránka:



Vyberte „ÁNO“ a stlačte „“ pre výstup z ponuky „PRESERV TECHN“.  
Po opustení ponuky sa jednotka vypne.

## 6.10 ZOBRAZIŤ SN

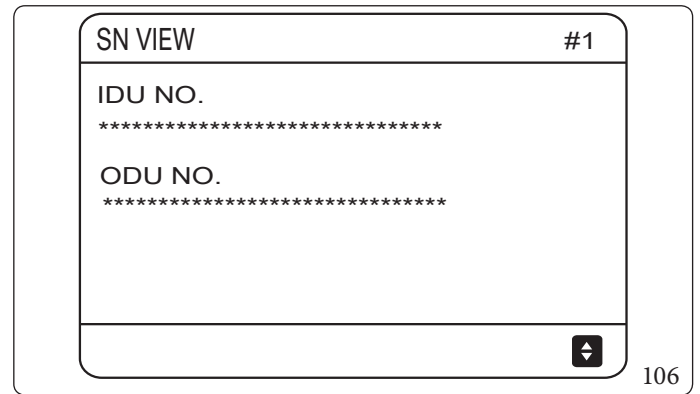
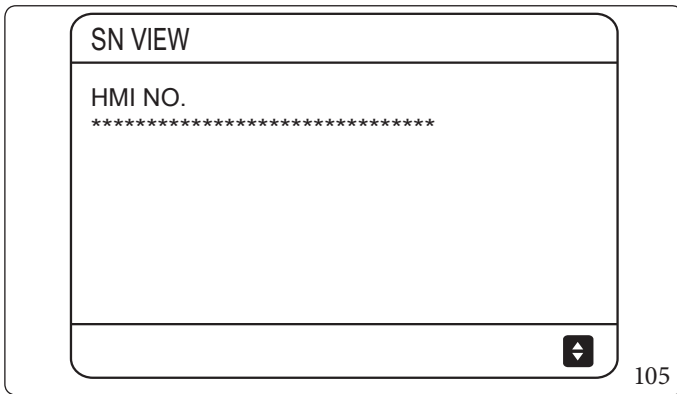

## 7 ŠTRUKTÚRA PONUKY: PREHLAD.

HLAVNÁ PONUKA
PREVÁDZREŽ
PREDNASTAV TEPLOTA
TEPLÁ VODA V DOMÁC(TÚV)
PLÁN
MOŽNOSŤ
DET ZÁMOK
TECHNICKÉ INFORMÁCIE
PREVÁDZKOVÝ PARAM
PRE SERV TECHN
NASTAV WLAN(*)
SN VIEW

(\*)= Aplikácia nie je k dispozícii

PREVÁDZREŽ	OHRV
	CHLD
	AUTO

PREDNASTAV TEPLOTA	PREDN STEPL
	NAST TEP POČASIE
	EKOREŽ.

TEPLÁ VODA V DOMÁC(TÚV)	DEZINFEKC	AKTUÁLNY STAV
		PREVÁDZDENĚ
		ZAČ.
	RÝCHTÚV	
	TBH	
	TÚVTÚV	

PLÁN	ČASOV
	TÝŽDEN PLÁN
	SCHEDULE CHECK
	ZRUŠIŤ ČASOV

MOŽNOSŤ	TICHÝ REŽ.	AKTUÁLNY STAV
		TICHÁ ÚROVEŇ
		SPUST ČASOV1
		UKONČ ČAS1
		ČASOV1
		SPUST ČASOV2
		UKONČ ČAS2
	ČASOV2	
	SVIATOK PREČ	AKTUÁLNY STAV
		REŽ TÚV
		DEZINFEKC
		REŽ OHREV
		OD
DO		
SVIATOK DOMA	AKTUÁLNY STAV	
	OD	
	DO	
	ČASOV	
ZÁLOHRIEVAČA		

DET ZÁMOK	NAST TEP CHLAD/OHREVVU
	REŽ CHLAD/OHR ZAP/VYP
	NAST TEPL TÚV
	REŽ TÚV ZAP/VYP

TECHNICKÉ INFORMÁCIE	SERVIS HOVR	
	CHYBA KÓD	
	PARAMETER	NAST IZB TEPL
		HLAV NAST TEPL
		NAST TEP NÁDRŽ
		AKTUÁLNA IZB TEPL
		HLAVNÁ AKT TEPL
		AKTUÁL TEPL NÁDRŽ
	DISPLEJ	ČAS
		DÁT M
		JAZYK
		PODSVIET
		BZUČ
		ČAS ZÁMKU DISPL
		ČAS CHODU SMART GRID

PREVÁDZKOVÝ PARAM	PREVÁDZKOVÝ PARAM
-------------------	-------------------

<b>PRESERVTECHN</b>	1.NASTAV REŽIMUTÚV
	2.NASTREŽ CHLADENIA
	3.NASTREŽIMU OHREVVU
	4.NASTAV AUTREŽIMU
	5.NASTAV TYPU TEPLoty
	6.TERMOSTAT VIZBE
	7.INÝ ZDROJ OHRIEVANIA
	8. HOLIDAY AWAY SETTING
	9. SERISNÝ HOVOR
	10.OBNOVIŤ TOVÁRNASTAVENIA
	11.TEST CHOD
	12.ŠPECIÁLNA FUNKCIA
	13.AUTREŠTART
	14. OBMEDZ VSTUPU VÝKONU
	15. ZADEF VSTUP
	16. KASKÁD SÚST
	17. HMI ADRESY SET

<b>NASTAV WLAN (*)</b>	<b>Nepoužíva sa</b>
------------------------	---------------------

(\*) = Aplikácia nie je k dispozícii

<b>SN VIEW</b>	<b>HMINO.</b>
	<b>IDUNO.</b>
	<b>ODUNO.</b>

**Prehľad ponuky preservis.**

<b>PRESERVTECHN</b>	
<b>1.NASTAVREŽIMUTÚV</b>	1.1.REŽTÚV
	1.2.DEZINFEKC
	1.3.PRIORITATÚV
	1.4.ČERP TÚV
	1.5.NAST ČASU PRIORTÚV
	1.6.dT5_ON
	1.7.dT1S5
	1.8.T4DHWMAX
	1.9.T4DHWMIN
	1.10.t_INTERVAL_DHW
	1.11.dT5_TBH_OFF
	1.12.T4_TBH_ON
	1.13.t_TBH_DELAY
	1.14.T5S_DISINFECT
	1.15.t_DI_HIGHTEMP
	1.16.t_DI_MAX
	1.17.t_DHWHP_RESTRICT
	1.18.t_DHWHP_MAX
	1.19.ČASCHODČERP TÚV
	1.20.ČASCHODU ČERP AD
	1.21.CHODDI ČERTÚV

<b>PRESERVTECHN</b>	
<b>2.NASREŽCHLADENIA</b>	2.1.REŽCHLAD
	2.2.t_T4_FRESH_C
	2.3.T4CMAX
	2.4.T4CMIN
	2.5.dT1SC
	2.6.dTSC
	2.7.t_INTERVAL_C
	2.8.T1SetC2
	2.9.T1SetC3
	2.10.T4C2
	2.11.T4C3
	2.12.ZÓNA1 EMISIE C
	2.13.ZÓNA2 EMISIE C



PRESERVTECHN	
3.NASTREŽIMUOHREVV	3.1.REŽOHREV
	3.2t_T4_FRESH_H
	3.3T4HMAX
	3.4T4HMIN
	3.5dT1SH
	3.6dTSH
	3.7t_INTERVAL_H
	3.8T1SetH2
	3.9T1SetH3
	3.10T4H2
	3.11T4H3
	3.12ZÓNA1 EMISIEH
	3.13ZÓNA2 EMISIEH
	3.14t_ZDRŽ_PUMP

PRESERVTECHN	
4.NASTAVAUTREŽIMU	4.1T4AUTOCMIN
	4.2T4AUTOHMAX

PRESERVTECHN	
5.NASTAVTYPUTEPLoty	5.1TEPLPRÚDENVODY
	5.2TEPLIZBY
	5.3DOUBLEZONE

PRESERVTECHN	
6.TERMOSTATVIZBE	6.1ROOMTHERMOSTAT

PRESERVTECHN	
7.INÝZDROJOHRIEVANIA	7.1dT1_IBH_ON
	7.2t_IBH_DELAY
	7.3T4_IBH_ON
	7.4dT1_AHS_ON (Nepoužíva sa)
	7.5t_AHS_DELAY (Nepoužíva sa)
	7.6T4_AHS_ON (Nepoužíva sa)
	7.7IBHLOCATE
	7.8P_IBH1
	7.9P_IBH2 (Nepoužíva sa)
	7.10P_TBH

<b>PRESERVTECHN</b>	
<b>8. DOVOLENKA MIMODOMOVA</b>	8.1 T1S_H.A._H
	8.2 T5S_H.A._DHW

<b>PRESERVTECHN</b>	
<b>9. SERISNÝHOVOR</b>	TEL. Č.
	MOBILNÉ Č.

<b>PRESERVTECHN</b>	
<b>10. OBNOVIŤ TOVÁRNASTAVENIA</b>	

<b>PRESERVTECHN</b>	
<b>11. TESTCHOD</b>	

<b>PRESERVTECHN</b>	
<b>12. ŠPECIÁL FUNKCIA</b>	

<b>PRESERVTECHN</b>	
<b>13. AUTREŠTART</b>	13.1 COOL/HEAT MODE
	13.2 DHW MODE

<b>PRESERVTECHN</b>	
<b>14. OBMEDZ VSTUPU VÝKONU</b>	14.1 OBMEDZ VSTUPU VÝKONU

<b>PRESERVTECHN</b>	
<b>15. ZADEF VSTUP</b>	15.1 M1/M2
	15.2 SMART GRID
	15.3 Tw2
	15.4 Tbt1
	15.5 Tbt2 (Nepoužíva sa)
	15.6 Ta
	15.7 Ta-adj.
	15.8 SOLAR INPUT
	15.9 DĹŽKA POTRF
	15.10 RT/Ta_PCB
	15.11 PUMP_I SILENT MODE
	15.12 DFT1/DFT2

<b>PRESERVTECHN</b>	
<b>16. KASKÁD SÚST</b>	16.1 PER_START
	16.2 NASTAV ČASU
	16.3 RESET ADRESY

<b>PRESERVTECHN</b>	
<b>17. HMI ADRESY SET</b>	17.1 HMISÚS
	17.2 HMI ADRESA PRE BMS
	17.3 DORAZOVÝ BIT

**Tabuľka 1**

Krivka teploty okolia na nastavenie nízkej teploty pre vykurovanie.

T4	≤-20	-19	-18	-17	-16	-15	-14	-13	-12	-11	-10	-9	-8	-7	-6	-5	-4	-3	-2	-1	0
1-T1S	38	38	38	38	38	37	37	37	37	37	37	36	36	36	36	36	36	35	35	35	35
2-T1S	37	37	37	37	37	36	36	36	36	36	36	35	35	35	35	35	35	34	34	34	34
3-T1S	36	36	36	35	35	35	35	35	35	34	34	34	34	34	34	33	33	33	33	33	33
4-T1S	35	35	35	34	34	34	34	34	34	33	33	33	33	33	33	32	32	32	32	32	32
5-T1S	34	34	34	33	33	33	33	33	33	32	32	32	32	32	32	31	31	31	31	31	31
6-T1S	32	32	32	32	31	31	31	31	31	31	31	31	30	30	30	30	30	30	30	30	29
7-T1S	31	31	31	31	30	30	30	30	30	30	30	30	29	29	29	29	29	29	29	29	28
8-T1S	29	29	29	29	28	28	28	28	28	28	28	28	27	27	27	27	27	27	27	27	26

T4	1	2	3	4	5	6	7	8	9	10	11	12	13	14	15	16	17	18	19	≥20
1-T1S	35	35	34	34	34	34	34	34	33	33	33	33	33	33	32	32	32	32	32	32
2-T1S	34	34	33	33	33	33	33	33	32	32	32	32	32	32	31	31	31	31	31	31
3-T1S	32	32	32	32	32	32	31	31	31	31	31	31	30	30	30	30	30	30	29	29
4-T1S	31	31	31	31	31	31	30	30	30	30	30	30	29	29	29	29	29	29	28	28
5-T1S	30	30	30	30	30	30	29	29	29	29	29	29	28	28	28	28	28	28	27	27
6-T1S	29	29	29	29	29	29	28	28	28	28	28	28	27	27	27	27	27	27	26	26
7-T1S	28	28	28	28	28	28	27	27	27	27	27	27	26	26	26	26	26	26	25	25
8-T1S	26	26	26	26	26	26	26	25	25	25	25	25	25	25	25	24	24	24	24	24

**Tabuľka 2**

Krivka teploty okolia na nastavenie vysokej teploty pre vykurovanie.

T4	≤-20	-19	-18	-17	-16	-15	-14	-13	-12	-11	-10	-9	-8	-7	-6	-5	-4	-3	-2	-1	0
1-T1S	55	55	55	55	54	54	54	54	54	54	54	54	53	53	53	53	53	53	53	53	52
2-T1S	53	53	53	53	52	52	52	52	52	52	52	52	51	51	51	51	51	51	51	51	50
3-T1S	52	52	52	52	51	51	51	51	51	51	51	51	50	50	50	50	50	50	50	50	49
4-T1S	50	50	50	50	49	49	49	49	49	49	49	49	48	48	48	48	48	48	48	48	47
5-T1S	48	48	48	48	47	47	47	47	47	47	47	47	46	46	46	46	46	46	46	46	45
6-T1S	45	45	45	45	44	44	44	44	44	44	44	44	43	43	43	43	43	43	43	43	42
7-T1S	43	43	43	43	42	42	42	42	42	42	42	42	41	41	41	41	41	41	41	41	40
8-T1S	40	40	40	40	39	39	39	39	39	39	39	39	38	38	38	38	38	38	38	38	37

T4	1	2	3	4	5	6	7	8	9	10	11	12	13	14	15	16	17	18	19	≥20
1-T1S	52	52	52	52	52	52	52	51	51	51	51	51	51	51	51	50	50	50	50	50
2-T1S	50	50	50	50	50	50	50	49	49	49	49	49	49	49	49	48	48	48	48	48
3-T1S	49	49	49	49	49	49	49	48	48	48	48	48	48	48	48	47	47	47	47	47
4-T1S	47	47	47	47	47	47	47	46	46	46	46	46	46	46	46	45	45	45	45	45
5-T1S	45	45	45	45	45	45	45	44	44	44	44	44	44	44	44	43	43	43	43	43
6-T1S	42	42	42	42	42	42	42	41	41	41	41	41	41	41	41	40	40	40	40	40
7-T1S	40	40	40	40	40	40	40	39	39	39	39	39	39	39	39	38	38	38	38	38
8-T1S	37	37	37	37	37	37	37	36	36	36	36	36	36	36	36	35	35	35	35	35

### Krivka automatického nastavenia.

Krivka automatického nastavenia je deviata; výpočet je uvedený nižšie:

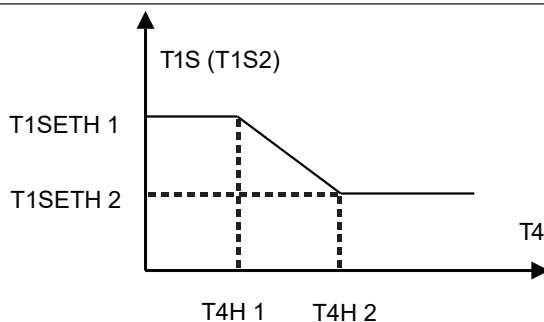

107

Stav: v nastavení ovládacieho panela, ak:  $T4H2 < T4H1$ , prehodte hodnotu; ak  $T1SETH1 < T1SETH2$ , prehodte hodnotu.

### Tabuľka 3

Krivka teploty okolia na nastavenie nízkej teploty pre chladenie.

T4	$-10 \leq T4 \leq 15$	$15 \leq T4 \leq 22$	$22 \leq T4 \leq 30$	$30 \leq T4$
1-T1S	16	11	8	5
2-T1S	17	12	9	6
3-T1S	18	13	10	7
4-T1S	19	14	11	8
5-T1S	20	15	12	9
6-T1S	21	16	13	10
7-T1S	22	17	14	11
8-T1S	23	18	15	12

### Tabuľka 4

Krivka teploty okolia na nastavenie vysokej teploty pre chladenie.

T4	$-10 \leq T4 \leq 15$	$15 \leq T4 \leq 22$	$22 \leq T4 \leq 30$	$30 \leq T4$
1-T1S	20	18	17	16
2-T1S	21	19	18	17
3-T1S	22	20	19	17
4-T1S	23	21	19	18
5-T1S	24	21	20	18
6-T1S	24	22	20	19
7-T1S	25	22	21	29
8-T1S	25	23	21	20

### Krivka automatického nastavenia.

Krivka automatického nastavenia je deväť; výpočet je uvedený nižšie:

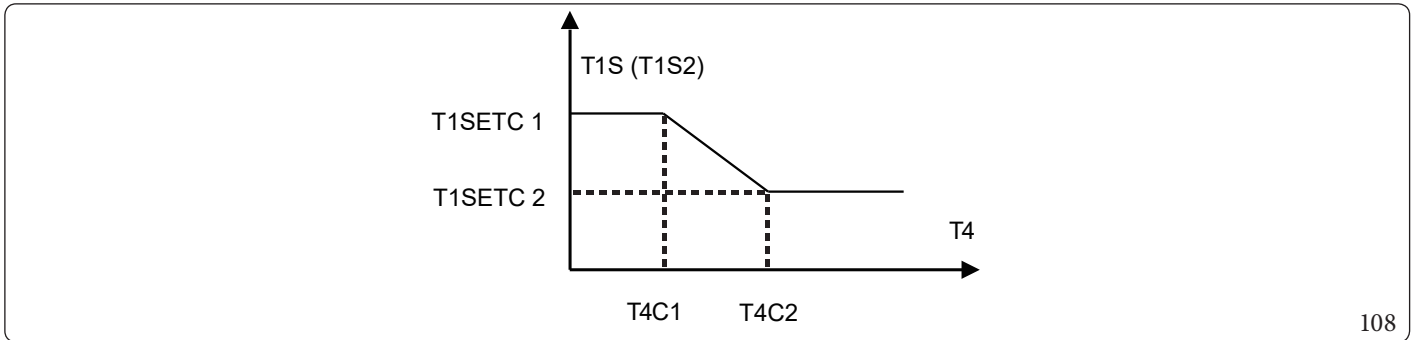

108

Stav: v nastavení ovládacieho panela, ak:  $T_4C2 < T_4C1$ , prehodte hodnotu; ak  $T_1SETC1 < T_1SETC2$ , prehodte hodnotu





This instruction booklet is made of ecological paper.

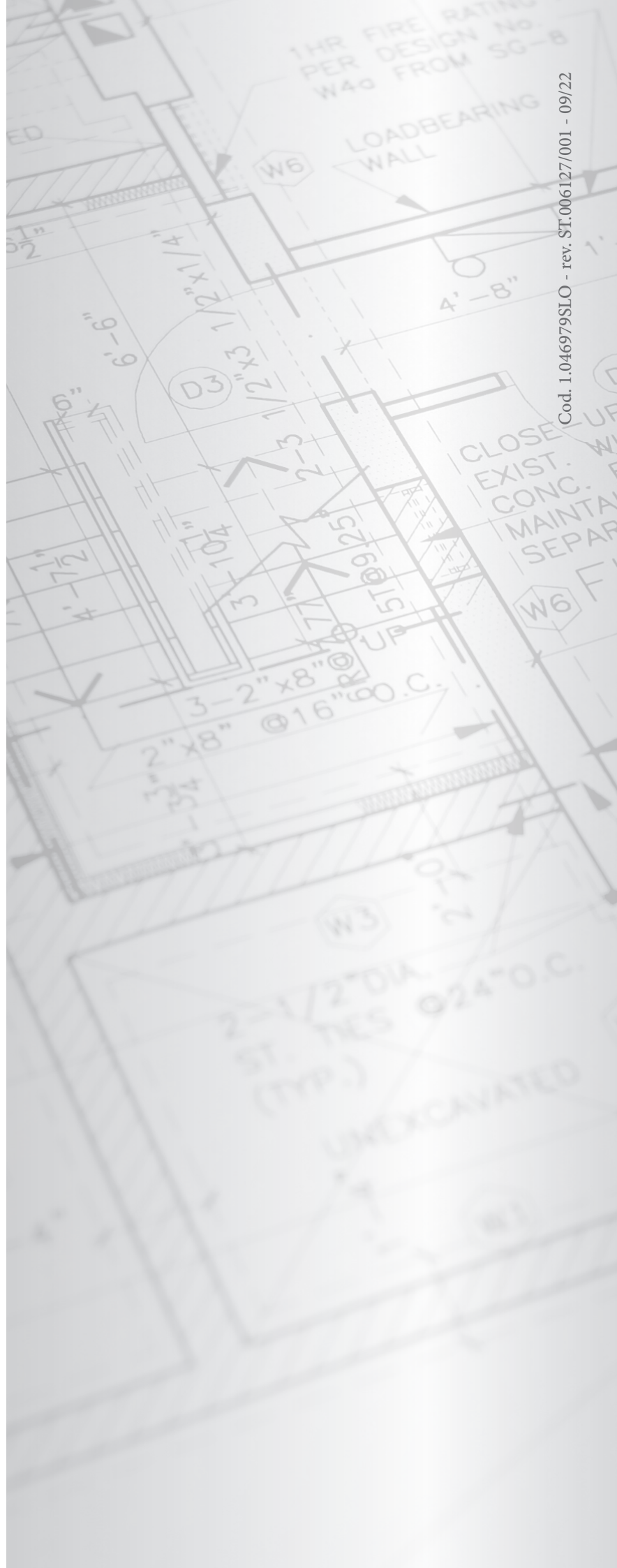

Cod. 1.046979SLO - rev. ST.006127/001 - 09/22



[immergas.com](http://immergas.com)

Immergas S.p.A.  
42041 Brescello (RE) - Italy  
Tel. 0522.689011  
Fax 0522.680617