



# VICTRIX TERA

Závesné kondenzačné kotly prietokové  
alebo varianty PLUS s možnosťou  
pripojenia zásobníka TÚV



# VICTRIX TERA

## Všetko čo potrebujete na malom priestore

Je to nová séria, rozširujúca sortiment kondenzačných kotlov IMMERGAS, určená pre spotrebiteľov, ktorí hľadajú kvalitu a jednoduchosť. Jedná sa o kondenzačnú technológiu, ktorá zabezpečuje efektívnosť spaľovania a úsporu plynu. Kompaktné rozmery kotlov VICTRIX TERA uľahčujú ich inštaláciu aj v menších priestoroch. Sú vhodné ako pre nové, tak aj pre existujúce vykurovacie systémy.

K dispozícii sú tri verzie - VICTRIX TERA 28 (kondenzačný kotol s prietokovým ohrevom TÚV, výkon v režime ÚK 24 kW), VICTRIX TERA 24 PLUS a VICTRIX TERA 35 PLUS (kondenzačný kotol na kúrenie, s možnosťou pripojenia samostatného zásobníka TÚV, výkon v režime TÚV do 28 a 38 kW). Celý typový rad je vybavený kondenzačným modulom z antikorovej ocele novej konštrukcie a je navrhnutý tak, aby spĺňal nové európske smernice ErP o efektívnom využívaní energie.

Jednoduché ovládacie prvky - prehľadný LCD displej a ovládacie tlačidlá poskytujú rýchle nastavenie prevádzky.

## KVALITA ANTIKORA

Nový kondenzačný modul je vyrobený z nehrdzavejúcej ocele, čo zabezpečuje jeho dlhú životnosť, vysokú spoľahlivosť a odolnosť voči agresívnemu kondenzátu, ktorý vzniká pri ochladzovaní spalín.

## EKOLOGICKÝ KOTOL

Vďaka nízkym emisiám oxidu uhoľnatého (CO) a oxidov dusíka (NOx) sú kotly VICTRIX TERA zaradené do triedy 6, najvyššej v európskej klasifikácii ekológie podľa európskych noriem UNI EN 297 a UNI EN 15502, ako kotly vysoko ohľaduplné k životnému prostrediu.

## OBEHOVÉ ČERPADLO TRIEDY "A"

Čerpadlo s nízkou spotrebou umožňuje výrazné úspory energie v porovnaní s tradičným obehovým čerpadlom a samočinne sa prispôsobuje v závislosti od výkyvov prietoku, napríklad keď sú nainštalované termostatické alebo zónové ventily.

## APLIKÁCIA PRE ONLINE RIADENIE KOTLA DOMINUS - OVLÁDANIE BEZ OBMEDZENÍ

VICTRIX TERA je pripravený pre riadenie na diaľku prostredníctvom novej aplikácie DOMINUS. Táto jednoduchá, intuitívna aplikácia umožňuje ovládať váš kotol a ukázať prevádzkové údaje na vašom tablete alebo smartfóne. Použitím voliteľnej vysielacej sady Wi-Fi (kód č. 3.026273), nainštalovanej pred bezdrôtovým modemom/routerom (ten nie je dodávkou IMMERGAS), je možné komunikovať s riadiacim modulom kotla z akéhokoľvek miesta.

## VÝHODY APLIKÁCIE DOMINUS

- > Intuitívna navigácia a jednoduché použitie na dotykovej obrazovke smartfónu či tabletu
- > Diaľkové ovládanie s priamym prístupom k hlavným systémovým nastaveniam, ako sú:
  - Režim prevádzky
  - Nastavenia vykurovacej/TÚV teploty
  - Priestorová teplota
  - Príjem chybových správ
  - Resetovanie zariadenia
- > Dostupné pre použitie kdekoľvek a kedykoľvek
- > Jednoduchá montáž
- > Bezpečný zakódovaný prístup



# VICTRIX TERA 28 a TERA 24 PLUS / 35 PLUS

Závesné kondenzačné kotly prietokové alebo s možnosťou pripojenia zásobníka TÚV

Kotly VICTRIX TERA nespôlpracujú len s jednoduchými priestorovými termostatmi, ale aj prostredníctvom systému IMMERGAS vzdialeného ovládania, ktorým si môžete komfortne priamo z obytnej miestnosti nastaviť prevádzkové parametre kotla, jednoducho kontrolovať aktuálny prevádzkový stav, či zaregistrovať chybové kódy a resetovať kotol. Súčasťou systému je ekvitermická regulácia podľa aktuálneho počasia. Výsledkom je, že vykurovanie vášho domova poskytuje maximálne pohodlie vždy pri optimálnej spotrebe zemného plynu, čo znamená efektívne minimalizovanie prevádzkových nákladov.



## INFORMAČNÝ LIST VÝROBKOV

(v súlade s nariadením 811/2013)

V súlade so smernicou ELD, je každý kotol označený štítkom, aby umožnil zákazníkovi porovnanie výrobkov. Štítky sú uvedené v dokumentácii priloženej k výrobku, ako aj na web-stránkach IMMERGAS.sk na každej produktovej stránke.

## VERZIE „PLUS“

VICTRIX TERA 24 PLUS / 35 PLUS sú kotly na kúrenie, s možnosťou pripojenia samostatného zásobníka TÚV pomocou pripojovacej sady (kód: 3.024907). Sada obsahuje 2 pripojovacie rúrky pre pripojenie samostatného zásobníka na ohrev TÚV, v ponuke z antikorovej ocele od 80 do 200 l, smaltované od 120 do 1000 l.

## HYDRAULICKÉ PRIPOJENIE

Pripojovacia sada kotla (kód: 3.019264) pre hydraulické pripojenie do steny je voliteľná. SPODNÝ ESTETICKÝ KRYT JE ŠTANDARDNOU VÝBAVOU.

## HLAVNÉ PREDNOSTI

- Šetrnosť k životnému prostrediu - nízke emisie CO a NOx
- Antikorový jednošpirálový výmenník
- Široký rozsah modulácie výkonu
- Nastaviteľný BY-PASS ventil
- Jednoduché ovládanie, prehľadný LCD displej
- Spotreba STAND-BY menej ako 6 W
- ErP nízkoenergetické modulačné obehové čerpadlo
- Úplna príprava na pripojenie zásobníka TÚV - verzie „PLUS“

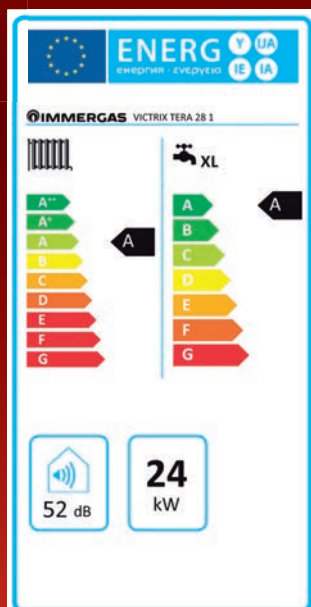

VICTRIX TERA 28

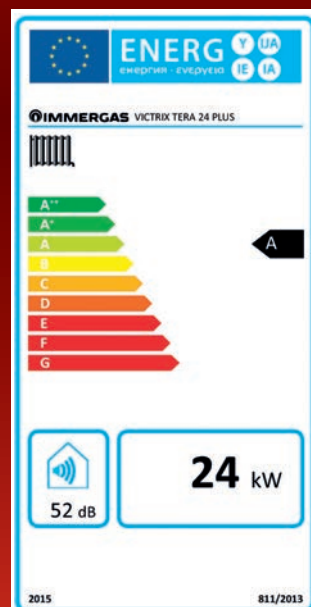

VICTRIX TERA 24 PLUS

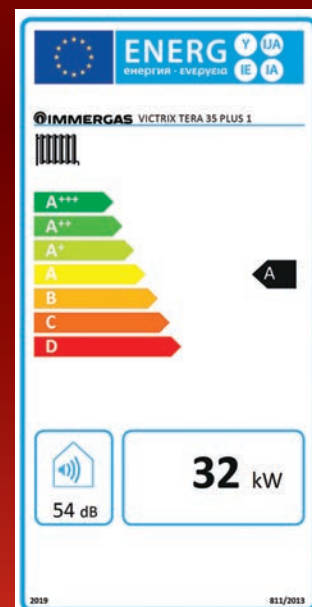

VICTRIX TERA 35 PLUS

VICTRIX TERA 28

VICTRIX TERA 24 PLUS / 35 PLUS

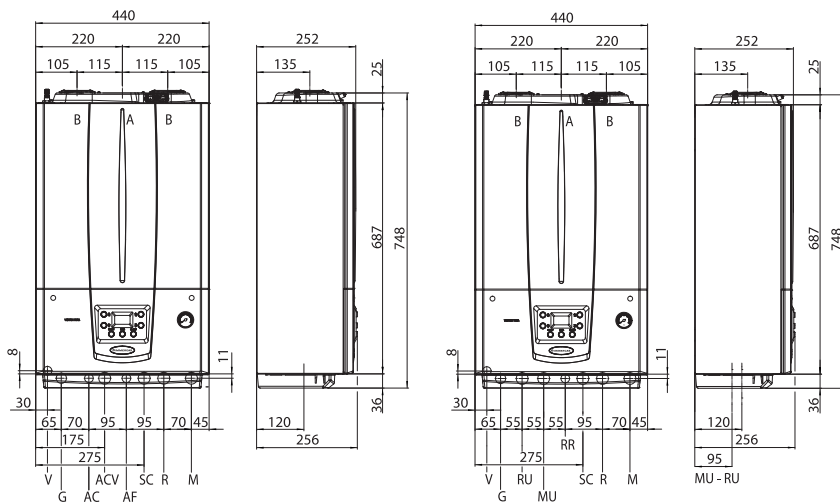

Legenda:

- V elektrické pripojenie
- G prívod plynu
- AC výstup teplej úžitkovej vody (TÚV)
- AF vstup studenej vody
- ACV vstup teplej vody pri inštalácii solárneho ventilu (voliteľné príslušenstvo)
- RU spiatkačka zo zásobníka TÚV (voliteľné)
- MU prívod do zásobníka TÚV (voliteľné)
- RR dopúšťanie systému
- SC odvod kondenzátu (vnútorný priemer minimálne Ø13 mm)
- M výstup do vykurovacej sústavy
- R spiatkačka z vykurovacej sústavy
- A prívod vzduchu/odvod spalín
- B prívod vzduchu

Pripojenie

	Plyn	Okruh TÚV		Okruh ÚK	
VICTRIX TERA 28	G 3/4"	AC 1/2"	AF 1/2"	R 3/4"	M 3/4"
VICTRIX TERA 24 PLUS / 35 PLUS	G 3/4"	RR 1/2"	MU-RU* 1/2"	R 3/4"	M 3/4"

\* Len pri pripojení zásobníka TÚV.

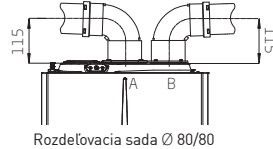
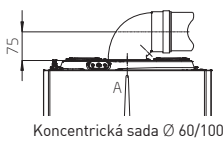

Victrix Tera 24 Plus

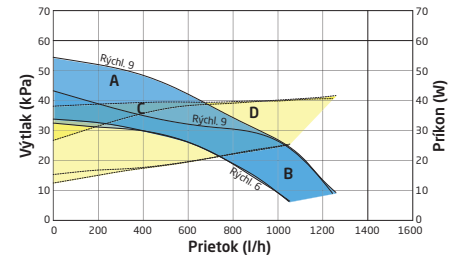

Victrix Tera 35 Plus 1

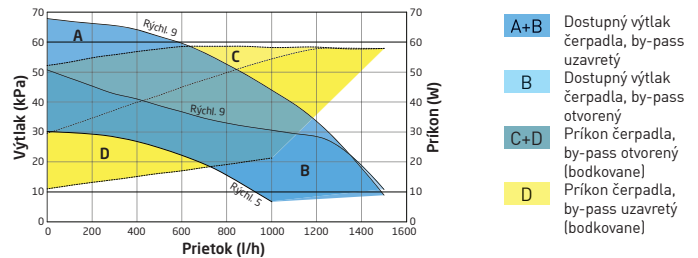

Technické údaje	Jednotky	VICTRIX TERA 28	VICTRIX TERA 24 PLUS	VICTRIX TERA 35 PLUS
Kód		3.027370	3.027373	3.030804
Menovitý tepelný príkon pri ohreve TÚV	kW	28,8	28,8	39,0
Menovitý tepelný príkon v režime ÚK	kW	24,6	24,6	32,7
Minimálny tepelný príkon	kW	4,5	4,5	6,3
Menovitý tepelný výkon pri ohreve TÚV	kW	28,3	28,3	37,9
Menovitý tepelný výkon v režime kúrenia	kW	24,1	24,1	32
Minimálny tepelný výkon	kW	4,3	4,3	6,1
Účinnosť pri nominálnom výkone tepla (80/60 °C)	%	97,8	97,8	97,8
Účinnosť pri 30% zaťažení (80/60 °C)	%	95,5	95,5	96,5
Účinnosť pri nominálnom výkone tepla (40/30 °C)	%	108,2	108,2	107,1
Účinnosť pri 30% zaťažení (40/30 °C)	%	108,3	108,3	107,4
Vážené CO	mg/kWh	20	20	68,0
Vážené NOx	mg/kWh	35	35	39,0
TÚV kapacita stáleho odberu (ΔT 30 °C)	l/min	14,1	-	-
Min. prevádzkový tlak v okruhu TÚV (dynamický)	bar	0,3	-	-
Nastaviteľná teplota v režimoch ÚK / TÚV	°C	20 - 85 / 30 - 60	20 - 85 / 30 - 60	20 - 85 / 30 - 60
Objem expanznej nádoby kotla	l	5,8	5,8	7,1
Stupeň elektrického krytia zariadenia	-	IPX5D	IPX5D	IPX5D
Hmotnosť plného (prázdneho) kotla	kg	35,8 (33,6)	33,8 (32,0)	38,9 (35,1)

Údaje zodpovedajúce charakteristikám teplej úžitkovej vody sa vzťahujú na dynamický vstupný tlak 2 bar a na vstupnú teplotu 15 °C; hodnoty sú merané priamo na výstupe kotla a je potrebné vziať do úvahy, že na získanie týchto údajov je potrebné miešanie so studenou vodou. Hodnoty vážených NOx sa vzťahujú k čistej výhrevnosti.

Všetky IMMERGAS výrobky boli vyvíjané a vyrobené tak, aby plne vyhoveli predpisom EÚ a normám v záujme maximálnej prevádzkovej bezpečnosti. IMMERGAS si v prípade inovácie výrobkov vyhradzuje právo technických zmien bez predošlého upozornenia. Aktuálne technické údaje sú k dispozícii na uvedených kontaktoch. Technické údaje uvedené v dokumente sa vzťahujú na nové výrobky, ktoré sú riadne inštalované a používané v súlade s platnými predpismi. Počas životnosti výrobkov môže byť ich výkon ovplyvňovaný vonkajšími faktormi, ako napr. tvrdosť vody, atmosférické vplyvy, usadeniny v rozvodných systémoch atď.

Poznámka: Odporúčame vykonávať pravidelnú údržbu a servisné prehliadky!



Immergas Europe s.r.o., prevádzka Trenčín, Zlatovská 2195/36, 911 05 Trenčín  
 Tel.: +421 32 2850 100 - E-mail: immergas@immergas.sk  
 Zákaznícka linka: 0850 003 850  
 www.immergas.sk



Návrh, výroba a popredajná podpora plynových kotlov, ohrievačov vody a súvisiaceho príslušenstva.